

CATALOGO DE PRODUCTOS

22/01/2025

TALLERES BANFIELD S.A.

JUAN XXIII N°2993 (B1852BDM) BURZACO, BUENOS AIRES, ARGENTINA.

PARQUE INDUSTRIAL DE ALMIRANTE BROWN

TEL (LÍNEAS ROTATIVAS): **54-11-7090-2490**



E-MAIL: **VENTAS@TALLERESBANFIELD.COM.AR**



E-MAIL: **COBRANZAS@TALLERESBANFIELD.COM.AR**



WHATSAPP VENTAS: **+54 9 11-3865-8919**

WHATSAPP COBRANZAS: **+54 9 11-3697-7611**

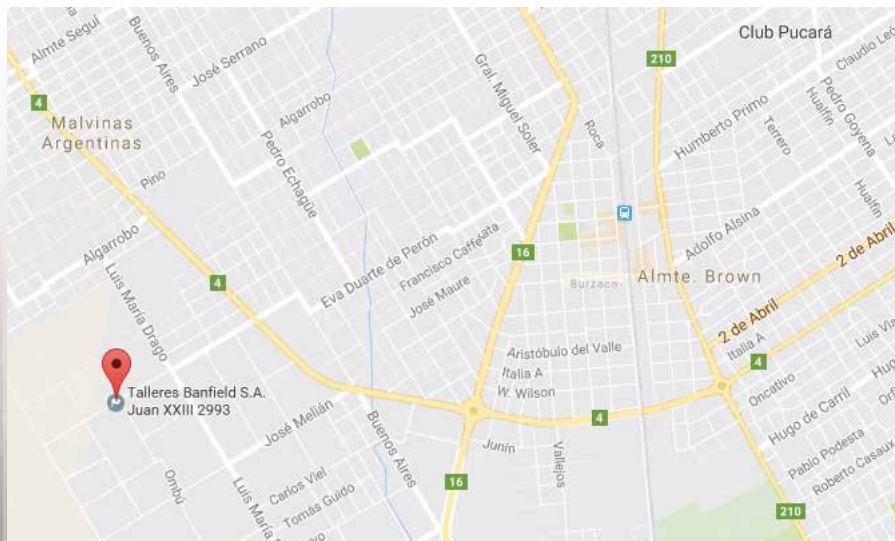

BISAGRAS MUEBLES

Bisagras Cazoleta para Mueble 35 - 26mm	4
Bisagra Articulada / Bisagra CIERRE LENTO	6
Amortiguador de Aplicar con Soporte	6
Bisagra CIERRE LENTO - 3D PREMIUM / Bisagra sistema PUSH-ON	7
Bisagras tipo 5005 LIVIANA / Bisagras tipo 5005 PESADA	8
Bisagra Reforzada	8

CORREDERAS

Corredera Telescópicas para Cajones Europea TIPO Z	9
Correderas Telescópicas de 30mm / 35mm "liviana" / 45mm	9
Correderas Telescópicas CIERRE SUAVE / PUSH / Super Reforzada	11
Corredera Oculta CIERRE LENTO y PUSH-ON con regulación 3D	12
Corredera Oculta CIERRE LENTO con regulación 3D	12
Panel para Corredera Oculta	12
Soporte para Cajon Interno / Panel y Varilla para Cajon Interno	13
Corredera Oculta PUSH-ON con regulación 3D	13
Corredera Oculta con Lateral CIERRE LENTO - SLIM 4D	14
Ajuste 4D Sistema Corredera Oculta con Lateral	14

HERRAJES VARIOS P/MUEBLES

Pistón a Gas	15
Sistema de Elevación para Alacena FREE FLAP	16
Barral Oval para Placard y Soportes	16
Retenes a Rodillo / Magnéticos / Expulsor Magnético Simple y Doble	17
Cerraduras para Muebles Varios Modelos	18
Pata Circular Plástica / Zócalo Aluminio / Esquinero Union Zócalo	19
Soporte Escuadra Aereo Para Alacena	19
Alfombra Antideslizante / Lateral Cubertero / Conexión Cubertero	20
Tope Transparente Ø 8 - T 1.5mm	21
Porta Candados Hierro Negro	21

BISAGRAS DE OBRA

Bisagra "T" / Bisagra Doble y Simple Acción	22
Tipo Munición de Acero Inoxidable	23
Bisagra Libro "OMEGA" / Pasador con Traba Resorte	23
Bisagras Mosquera / Fichas Reversible	24
Bisagras para Soldar	25
Bisagra Pesada para Soldar / Bisagras Carroceras	26
Bisagras Tipo Munición para Carpintería / Sin Agujero	27
Bisagras Tipo Munición Mixta / Bisagras A Resorte Para Banderola	28
Pomelas para Carpintería de Madera / Mixtas	29

HERRAJES DE OBRA

Aparatos Banderola / Simplón	30
Cadena Nudo y Escalera / Aldabas / Arandelas	31
Hierros para Fallebas	32
Elementos sueltos / Accesorios	33
Cadena de Seguridad / Mirador Optico	34
Gancho Contra Viento / Gancho Hamaca Reforzado Zincado	34

CIERRA PUERTA / BARRAL ANTIPANICO

Cierrapuertas Hidráulicos / Cierrapuertas Hidráulicos Regulable	35
Cierrapuertas con Rodillo	35
Barral Antipánico -Reversible / Manijas Exteriores para Barral	36

MANIJAS / CERRADURAS / CANDADOS

Manija Aluminio Arco "Roma" / "Pekin" / "Tokio"	37
Manija Aluminio "Praga" / Manija Perfil "Berlin"	38
Manija Acero Inoxidable Barral "Delhi" / Arco "Atenas"	38

Tirador "Quito" / Manija Doble Balancín Acero Inox.	39
Manijas de Hierro Platil (tipo A) / Manijas para Baúl	39
Cerraduras Pomo Copa de Embutir	40
Candados de Hierro / Bronce Livianos / Bronce Pesados	40

ESCUADRAS / PASADORES

Escuadras Fijas para Estantes / Escuadras Modelo Bracket	41
Escuadras Volcables Modelo 200 / 100	42
Escuadra Fija Triángulo Reforzada -Tipo "STRONG"	42
Escuadra para Alacena con Alas - Esquinero	42
Pasador Cerrojo / Tipo Mauser con Portacandado	43
Pasador con Portacandado / Picaporte de Arrimar (Cerrojo)	43
Pasador Llave Cruz / Pasador Llave Cruz Hermanados	44
Pasador Barra con Llave Computarizada / Pasador Barra a Gatillo	44

RUEDAS

Ruedas de PVC c/ Doble Ruleman con Base Giratoria	45
Ruedas de PVC c/ Doble Ruleman con Base Giratoria y Freno	46
Ruedas de PVC c/ Doble Ruleman Fija	46
Ruedas de Goma con Rosca / con Base / con Base y Freno	47
Ruedas de Goma con Base Fija	47
Ruedas de Nylon con Base / con Base y Freno / Fija	49
Ruedas de Goma Gris con Base / con Base y Freno	50
Rueda de Goma Esférica con Base / con Rosca / con Perno	51
Ruedas Plásticas Camera	51
Ruedas Plásticas con Rosca / con Base / con Inserto / con Encastre	52
Ruedas de Acero para Portón "V" con Rulemán / con Soporte	52
Ruedas de Acero para Portón "V" c/ Rulemán y Soporte p/Atornillar	52

TORNILLOS PARA MADERA

Tornillos Drywall para Madera - Punta Aguja (rosca Ancha)	53
Tornillos Chipboard (Fix)	54

FIJACIONES / TORNILLOS / PITONES

Tornillos Parker para Chapa	55
Tornillos Pan Framming	55
Parker (Fijadora - Phillips) - Punta Mecha	56
Tornillos Cabeza Frezada - Punta Mecha	56
Tornillos Cabeza Frezada Con Alas - Punta Mecha	57
Tornillos Cabeza Flangeada Punta Mecha (T1)	57
Tornillos Cabeza Flangeada Punta Aguja (T1)	57
Tornillos Drywall para Metal Punta Aguja (T2) Rosca Fina	58
Tirafondos Cabeza Hexagonal	58
Tornillos Drywall Punta Mecha	59
Tornillos Cabeza Hexagonal Punta Mecha / Punta Aguja Ranurada	59
Arandelas de Chapa y Goma Vulcanizada / Arandelas de Goma EPDM	60
Puntas para Tornillos - Phillips / Tornillo para Manija	60
Perno y Caja para Conector Oculto Rosaca Directo	60
Tornillo para Manija	61
Bulon Cabeza Redonda - Cuello cuadrado con Tuerca	61
Arandelas GROVER y Plana Zincada	62
Tuerca Hexagonal Zincada	63
Pitones con Tope	63
Pitones Abiertos / Pitones Cerrados	64

TEJIDOS

Tejido Mosquitero Hierro Galvanizado / Aluminio / Aluminio PVC	65
Tejido Mosquitero Fibra de Vidrio / Malla Electrosoldada	66
Tejido Mosquitero Plástico	67
Tejido Hexagonal Hierro Galvanizado	67

BISAGRAS MUEBLES

LISTA FECHA: 22/01/2025

III Bisagra Cazoleta Para Mueble A Resorte Con Base Cruz

Material:

- Hierro niquelado.

Embalaje:

- En cajón de cartón conteniendo 250 O 100 pzas. (La base viene armada)
 - Artículos por Cajón cerrado llevan descuento, ver Lista de Precios.
- (mínima cantidad de venta es la caja)

tärken
HERRAJES & FIJACIONES



codo 0° - IBC001



codo 9° - IBC002



Codo 18° - IBC003

Medida Descripción	Cantidad x Cajón	UNIDAD	ARTÍCULO x Pza.
35 mm codo 0°	250	Pza	IBC001
35 mm codo 9°	250	Pza	IBC002
35 mm codo 18°	250	Pza	IBC003
26 mm (mini) codo 0°	400	Pza	IBC011
26 mm (mini) codo 9°	400	Pza	IBC012
26 mm (mini) codo 18°	400	Pza	IBC013

tärken
HERRAJES & FIJACIONES





165° - IBC004



165° Hidráulica - IBC009
CIERRE LENTO - Clip ON



Detalle - Clip ON
IBC009



Medida Descripción	Cantidad x Cajón	UNIDAD	ARTÍCULO x Pza.	
35 mm - 165°	100	Pza	IBC004	
35 mm - 165° Hidráulica	100	Pza	IBC009	CIERRE LENTO - Clip ON
35 mm - 135° (reemplaza a 90°)	100	Pza	IBC005	
35 mm - con Base Corta	250	Pza	IBC006	
35 mm - con Base Angulo Ciego (Pilastra)	200	Pza	IBC008	
35 mm - con Base Angulo Ciego (Pilastra) - Hidráulica	200	Pza	IBC108	CIERRE LENTO - Clip ON



135° - IBC005



con Base Corta - IBC006



con Base Angulo Ciego - IBC008



Detalle - Clip ON
IBC108



con Base Angulo Ciego - IBC108
CIERRE LENTO - Clip ON



III Bisagra Articulada

- Material:** • Hierro niquelado.
Embalaje: • En cajón de cartón conteniendo 100 pzas.

Medida Descripción	Cantidad x Cajón	UNIDAD	ARTÍCULO
1.2 mm	300	Pza	IBC007



III Bisagra Cazoleta Para Mueble A Resorte Con Base Cruz / CIERRE LENTO

- Material:** • Hierro niquelado / Cierre Clip-On / Con tornillos.
Embalaje: • En cajón de cartón conteniendo 100 pzas.
 (La base viene armada)

Medida Descripción	Cantidad x caja	Cantidad x Cajón	UNIDAD	ARTÍCULO x Pza.
	10	100	Pza	IBC021
35 mm codo 9° Hidráulica - CIERRE LENTO con tornillos	10	100	Pza	IBC022
35 mm codo 18° Hidráulica - CIERRE LENTO con tornillos	10	100	Pza	IBC023
BASE 3D - Bisagra Cazoleta CIERRE LENTO - CLIP-ON	-	100	Pza	IBC024



IBC024 / BASE 3D

III Amortiguador de Aplicar con Soporte

- Material:** • Plástico.
Embalaje: • En bolsitas de polietileno.

Medida Detalle	Cantidad x bolsa	Cantidad x Cajón	UNIDAD	ARTÍCULO
Amortiguador con Soporte	100	1000	Pza	IHM037



III Bisagra Cazoleta Para Mueble A Resorte CIERRE LENTO - 3D PREMIUM

- Material:** • Hierro niquelado / Cierre Clip-On / Con tornillos.
Embalaje: • En bolsitas individuales de 1 pza. En cajón de cartón conteniendo 100 pzas.

Medida Descripción	Cantidad x caja	Cantidad x Cajón	UNIDAD	ARTÍCULO x Pza.	
35 mm codo 0° Hidráulica - CIERRE LENTO con tornillos	1	100	Pza	IBC071	3D PREMIUM
35 mm codo 9° Hidráulica - CIERRE LENTO con tornillos	1	100	Pza	IBC072	3D PREMIUM
35 mm codo 18° Hidráulica - CIERRE LENTO con tornillos	1	100	Pza	IBC073	3D PREMIUM



III Bisagra Cazoleta Para Mueble Con Base Cruz / Sistema PUSH ON

- Material:** • Hierro niquelado.
Embalaje: • En cajón de cartón conteniendo 100 pzas. (La base viene armada)



Medida Descripción	Cantidad x caja	Cantidad x Cajón	UNIDAD	ARTÍCULO
35 mm codo 0° PUSH - ON	-	250	Pza	IBC031
35 mm codo 9° PUSH - ON	-	250	Pza	IBC032
35 mm codo 18° PUSH - ON	-	250	Pza	IBC033
Reten para puerta sistema PUSH - ON / mini-latch	50	500	Pza	IBC034
35 mm codo 0° PUSH - ON / SIN RESORTE	-	250	Pza	IBC061
35 mm codo 8° PUSH - ON / SIN RESORTE	-	250	Pza	IBC062

III Bisagras Tipo 5005 LIVIANA - Hierro Pulido / Hierro Bronceado

Material:

- Hierro pulido / Hierro bronceado.

Embalaje:

- En cajas de cartón conteniendo 1, 2 o 5 docenas de pares (Dcps).
- Artículos por Cajón cerrado llevan descuento, ver Lista de Precios. (mínima cantidad de venta es la caja)



Medida Descripción	Alto General	Ancho General	Espesor	Cant. x Caja	Cant. x Cajón	UNID.	ARTÍCULO Hr. Pulido	ARTÍCULO Hr. Bronceado
19 mm - ¾"	19 mm	16.5 mm	0.7 mm	5	500	Dcps.	IBL19H	IBL19B
25 mm - 1"	25 mm	17 mm	0.7 mm	2	500	Dcps.	IBL25H	IBL25B
38 mm - 1 ½"	36 mm	20 mm	0.7 mm	1	200	Dcps.	IBL38H	IBL38B
51 mm - 2"	46 mm	23 mm	0.7 mm	1	100	Dcps.	IBL51H	IBL51B
63 mm - 2 ½"	60 mm	25 mm	0.7 mm	1	100	Dcps.	IBL63H	IBL63B
76 mm - 3"	69 mm	32 mm	0.75 mm	1	50	Dcps.	IBL76H	IBL76B
89 mm - 3 ½"	80 mm	36 mm	0.8 mm	1	40	Dcps.	IBL89H	IBL89B
101 mm - 4"	94 mm	39 mm	0.8 mm	1	30	Dcps.	IBL101H	IBL101B



III Bisagras Tipo 5005 PESADA - Hierro Pulido / Hierro Zincado Amarillo

Material:

- Hierro pulido.

Embalaje:

- En cajas de cartón conteniendo 1 docenas de pares (Dcps).
- Artículos con precio Cajón cerrado incluyen un 7% de descuento (mínima cantidad de venta es la caja)



Medida Descripción	Alto General	Ancho General	Espesor	Cant. x Caja	Cant. x Cajón	UNID.	ARTÍCULO Hr. Pulido	ARTÍCULO Hr. Zinc. Amar.
25 mm - 1"	25 mm	24 mm	0.9 mm	1	100	Dcps.	IBL25PH	IBL25PA
38 mm - 1 ½"	37 mm	29 mm	1.1 mm	1	100	Dcps.	IBL38PH	IBL38PA
51 mm - 2"	50 mm	35 mm	1.1 mm	1	50	Dcps.	IBL51PH	IBL51PA
63 mm - 2 ½"	63.5 mm	38 mm	1.1 mm	1	50	Dcps.	IBL63PH	IBL63PA
76 mm - 3"	74 mm	45 mm	1.3 mm	1	15	Dcps.	IBL76PH	IBL76PA
89 mm - 3 ½"	89 mm	56 mm	1.4 mm	1	10	Dcps.	IBL89PH	IBL89PA
101 mm - 4"	100 mm	67 mm	1.5 mm	1	8	Dcps.	IBL101PH	IBL101PA
125 mm - 5"	125 mm	76 mm	1.6 mm	1	5	Dcps.	IBL125PH	IBL125PA



III Bisagra Reforzada Hierro Bronceado (Con Tornillos)

Material:

- Hierro bronceado.

Embalaje:

- En cajas de cartón conteniendo 1 par.
- En cajón cerrado. (mínima cantidad de venta es la caja)



Medida Descripción	Cantidad x caja	Cantidad x cajón	UNIDAD	ARTÍCULO x Par
63 x 63 mm - 2 ½"	1	240	Par	IOV63B
76 x 76 mm - 3"	1	144	Par	IOV76B
89 x 89 mm - 3 ½"	1	96	Par	IOV89B
101 x 101 mm - 4"	1	72	Par	IOV101B



Correderas Para Cajones Europea / TIPO Z

- Material:**
- Hierro Esmaltado, Blancas / Negras.
 - Espesor de chapa 0.8 / 0.9 / 1mm.
- Embalaje:**
- En cajas de cartón conteniendo 25 juegos (pares).

Cantidad minima de venta una caja (25 juegos)

Medida Descripción	Cantidad x caja	UNIDAD	ARTÍCULO Blanco	ARTÍCULO Negro
10" - 254 mm x 0.8 mm	25	Jgo.	ICO250B	ICO250N
12" - 304 mm x 0.8 mm	25	Jgo.	ICO300B	ICO300N
14" - 355 mm x 0.8 mm	25	Jgo.	ICO350B	ICO350N
16" - 406 mm x 0.9 mm	25	Jgo.	ICO400B	ICO400N
18" - 457 mm x 0.9 mm	25	Jgo.	ICO450B	ICO450N
20" - 508 mm x 1 mm	25	Jgo.	ICO500B	ICO500N
22" - 559 mm x 1 mm	25	Jgo.	ICO550B	ICO550N
24" - 609 mm x 1 mm	25	Jgo.	ICO600B	ICO600N



tärken
HERRAJES & FIJACIONES

Correderas Telescopicas / 30mm

- Material:**
- Hierro Zincado.
 - Ancho 30mm.
- Embalaje:**
- En cajas de cartón conteniendo 15 juegos (pares).

Cantidad minima de venta una caja (15 juegos)

Medida Descripción	Cantidad x caja	UNIDAD	ARTÍCULO Zincado
14" - 355 mm	30	Jgo.	ICO30350Z
16" - 406mm	30	Jgo.	ICO30400Z

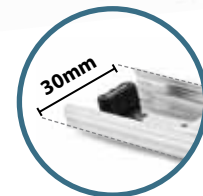

Capacidad de Carga **10 Kg**

tärken
HERRAJES & FIJACIONES

Correderas Telescopicas / 35mm "liviana"

- Material:**
- Hierro Zincado / Hierro Negro.
 - Ancho 35mm.
- Embalaje:**
- En cajas de cartón conteniendo 20 juegos (pares).

Cantidad minima de venta una caja (20 juegos)

Medida Descripción	Cantidad x caja	UNIDAD	ARTÍCULO Zincado	ARTÍCULO Negro
12" - 304 mm	20	Jgo.	ICO35300Z	ICO35300N
14" - 355 mm	20	Jgo.	ICO35350Z	ICO35350N
16" - 406 mm	20	Jgo.	ICO35400Z	ICO35400N
18" - 457 mm	20	Jgo.	ICO35450Z	ICO35450N
20" - 508 mm	20	Jgo.	ICO35500Z	ICO35500N

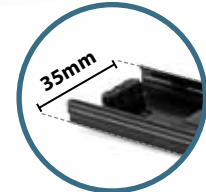

Capacidad de Carga **25 Kg**

Correderas Telescopicas / 45mm

- Material:**
- Hierro Zincado / Hierro Negro.
 - Ancho 45mm.
- Embalaje:**
- En cajas de cartón conteniendo 15 juegos (pares).

Cantidad minima de venta una caja (15 juegos)

Medida Descripción	Cantidad x caja	UNIDAD	ARTÍCULO Zincado	ARTÍCULO Negro
10" - 254 mm - 1.0 1.0 & 1.2	15	Jgo.	ICO45250Z	ICO45250N
12" - 304 mm - 1.0 1.0 & 1.2	15	Jgo.	ICO45300Z	ICO45300N
14" - 355 mm - 1.0 1.0 & 1.2	15	Jgo.	ICO45350Z	ICO45350N
16" - 406 mm - 1.0 1.0 & 1.2	15	Jgo.	ICO45400Z	ICO45400N
18" - 457 mm - 1.0 1.0 & 1.2	15	Jgo.	ICO45450Z	ICO45450N
20" - 508 mm - 1.0 1.0 & 1.2	15	Jgo.	ICO45500Z	ICO45500N
22" - 559 mm - 1.0 1.0 & 1.2	15	Jgo.	ICO45550Z	ICO45550N
24" - 609 mm - 1.0 1.0 & 1.2	15	Jgo.	ICO45600Z	ICO45600N

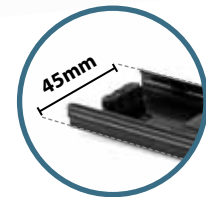

Capacidad de Carga **40 Kg**

Correderas Telescopicas CIERRE SUAVE / 45mm

Material:

- Hierro Zincado / Hierro Negro / 1.2 mm espesor.
- Ancho 45mm.

Embalaje:

- En cajón de cartón conteniendo 15 jgos (pares).

Cantidad mínima de venta una caja (15 juegos)

Medida Descripción	Cantidad x cajón	UNIDAD	ARTÍCULO Zincado	ARTÍCULO Negro
14" - 355 mm	15	Jgo.	ICO45350SZ	ICO45350SN
16" - 406 mm	15	Jgo.	ICO45400SZ	ICO45400SN
18" - 457 mm	15	Jgo.	ICO45450SZ	ICO45450SN
20" - 508 mm	15	Jgo.	ICO45500SZ	ICO45500SN

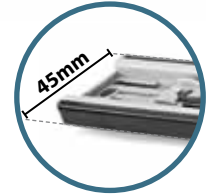

Corredera Telescopica PUSH / 45mm

Material:

- Hierro Zincado.
- Ancho 45mm.

Embalaje:

- En cajas de cartón conteniendo 15 juegos (pares).

Cantidad mínima de venta una caja (15 juegos)

Medida Descripción	Cantidad x caja	UNIDAD	ARTÍCULO Zincado
14" - 355 mm largo	15	Jgo.	ICO45350PZ
16" - 406 mm largo	15	Jgo.	ICO45400PZ
18" - 457 mm largo	15	Jgo.	ICO45450PZ
20" - 508 mm largo	15	Jgo.	ICO45500PZ

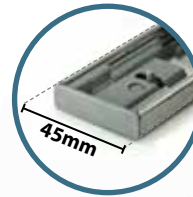

Capacidad de Carga **40 Kg**



Corredera Telescopica Super Reforzada / 53mm

Material:

- Hierro Zincado.
- Ancho 53mm.

Embalaje:

- En cajas de cartón conteniendo 10 juegos (pares).

Cantidad mínima de venta una caja (10 juegos)

Medida Descripción	Cantidad x caja	UNIDAD	ARTÍCULO Zincado
20" - 508 mm	10	Jgo.	ICO53500Z
22" - 550 mm	10	Jgo.	ICO53550Z

NUEVO INGRESO

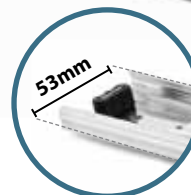

Capacidad de Carga **100 Kg**

Corredera Oculta CIERRE LENTO y PUSH ON con regulación 3D

- Material:** • Hierro Zincado.
Embalaje: • En cajas de cartón conteniendo 10 juegos (pares).

Cantidad mínima de venta una caja (10 juegos)

Medida Detalle	Cantidad x caja	UNIDAD	ARTÍCULO
CIERRE SUAVE 400 mm c / regulación 3D	10	Jgo.	ICOO400P
CIERRE SUAVE 450 mm c / regulación 3D	10	Jgo.	ICOO450P
CIERRE SUAVE 500 mm c / regulación 3D	10	Jgo.	ICOO500P



Corredera Oculta CIERRE LENTO con regulación 3D

- Material:** • Hierro Zincado.
Embalaje: • En cajas de cartón conteniendo 10 juegos (pares).

Cantidad mínima de venta una caja (10 juegos)

Medida Detalle	Cantidad x caja	UNIDAD	ARTÍCULO
CIERRE SUAVE 400 mm c / regulación 3D	10	Jgo.	ICOO400S
CIERRE SUAVE 450 mm c / regulación 3D	10	Jgo.	ICOO450S
CIERRE SUAVE 500 mm c / regulación 3D	10	Jgo.	ICOO500S



Panel para Corredera Oculta

- Material:** • Hierro pintado Blanco o Gris.
Embalaje: • En cajas de cartón conteniendo 10 juegos (pares).

Cantidad mínima de venta una caja (10 juegos)

Medida Detalle	Cantidad x caja	UNIDAD	ARTÍCULO Blanco	ARTÍCULO Gris
PANEL P/CORR OCULTA H90 L400	5	Jgo.	ICOP90400B	ICOP90400G
PANEL P/CORR OCULTA H90 L450	5	Jgo.	ICOP90450B	ICOP90450G
PANEL P/CORR OCULTA H90 L500	5	Jgo.	ICOP90500B	ICOP90500G
PANEL P/CORR OCULTA H175 L400	5	Jgo.	ICOP175400B	ICOP175400G
PANEL P/CORR OCULTA H175 L450	5	Jgo.	ICOP175450B	ICOP175450G
PANEL P/CORR OCULTA H175 L500	5	Jgo.	ICOP175500B	ICOP175500G
PANEL P/CORR OCULTA H240 L400	5	Jgo.	ICOP240400B	ICOP240400G
PANEL P/CORR OCULTA H240 L450	5	Jgo.	ICOP240450B	ICOP240450G
PANEL P/CORR OCULTA H240 L500	5	Jgo.	ICOP240500B	ICOP240500G



Soporte para Cajon Interno

tärken
HERRAJES & FIJACIONES

- Material:** • Hierro pintado Blanco o Gris.
Embalaje: • En cajas de cartón conteniendo 10 juegos (pares).

Cantidad minima de venta una caja (10 juegos)

Medida Detalle	Cantidad x caja	UNIDAD	ARTÍCULO Blanco	ARTÍCULO Gris
SOPORTE P/CAJON INTERNO H125	10	Jgo.	ICOI125B	ICOI125G
SOPORTE P/CAJON INTERNO H210	10	Jgo.	ICOI210B	ICOI210G



Panel para Cajon Interno

tärken
HERRAJES & FIJACIONES

- Material:** • Aluminio pintado Blanco o Gris.
Embalaje: • En cajas de cartón conteniendo 10 juegos (pares).

Cantidad minima de venta una caja (10 juegos)

Medida Detalle	Cantidad x caja	UNIDAD	ARTÍCULO Blanco	ARTÍCULO Gris
PANEL P/CAJON INTERNO L800 H122	10	Jgo.	ICOI800B	ICOI800G
PANEL P/CAJON INTERNO L2000 H122	10	Jgo.	ICOI2000B	ICOI2000G



Varilla para Cajon Interno

tärken
HERRAJES & FIJACIONES

- Material:** • Aluminio pintado Blanco o Gris.
Embalaje: • En cajas de cartón conteniendo 10 juegos (pares).

Cantidad minima de venta una caja (10 juegos)

Medida Detalle	Cantidad x caja	UNIDAD	ARTÍCULO Blanco	ARTÍCULO Gris
VARILLA PCAJON INTERNO L800	10	Jgo.	ICOI800VB	ICOI800VG
VARILLA PCAJON INTERNO L2000	10	Jgo.	ICOI2000VB	ICOI2000VG



Corredera Oculta PUSH-ON con regulación 3D

Medida Detalle	Cantidad x caja	UNIDAD	ARTÍCULO
PUSH OPEN 400 mm c / regulación 3D	10	Jgo.	ICO400OP
PUSH OPEN 450 mm c / regulación 3D	10	Jgo.	ICO450OP
PUSH OPEN 500 mm c / regulación 3D	10	Jgo.	ICO500OP

tärken
HERRAJES & FIJACIONES



Corredera Oculta Con Lateral CIERRE LENTO SLIM 4D

Medida Detalle	Cantidad x caja	Cantidad x cajón	UNIDAD	ARTÍCULO GRIS HIERRO	ARTÍCULO BLANCO
20" - 500 mm - Altura 94 mm	1	5	Jgo.	ICOL9050SG	ICOL9050SB
20" - 500 mm - Altura 180 mm	1	5	Jgo.	ICOL18050SG	ICOL18050SB
20" - 500 mm - Altura 244 mm	1	5	Jgo.	ICOL24450SG	ICOL24450SB

Mejoras en el Ajuste Corredera Oculta Con Lateral CIERRE LENTO / SLIM 4D



- Ajuste 4 D
- Mecanismo de Clip sin herramientas
- Varias Alturas Laterales (94-180-244mm)
- Paneles laterales 13,8 mm más delgados



Ajuste 4D Sistema Corredera Oculta Con Lateral

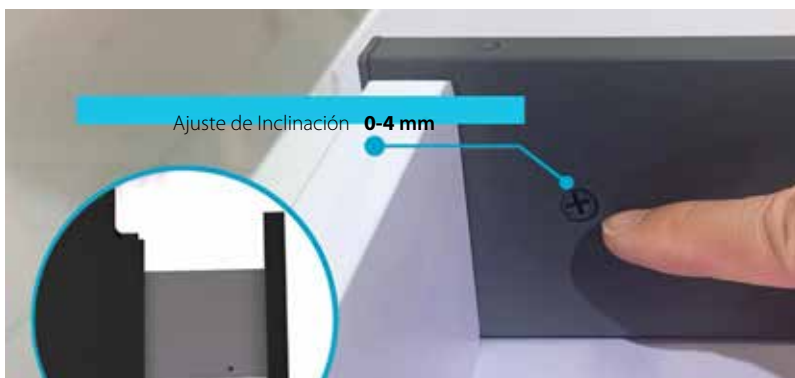
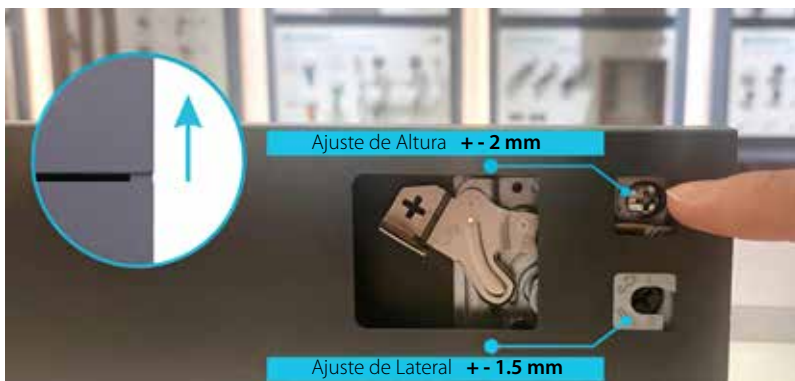

||| Pistón A Gas

- Material:** • Acero y PVC
- Embalaje:** • En caja conteniendo 10 pzas.
• En cajón de cartón conteniendo 100 pzas.

Medida Descripción	Cantidad x caja	Cantidad x cajón	UNIDAD	ARTÍCULO
60 N - 270 mm	10	100	Pza	IHM040
80 N - 270 mm	10	100	Pza	IHM041
100 N - 270 mm	10	100	Pza	IHM042
120 N - 270 mm	10	100	Pza	IHM043
80 N - CIERRE LENTO	10	100	Pza	IHM055
60 N - MINI 6"	10	100	Pza	IHM053
80 N - MINI 6"	10	100	Pza	IHM054
FUERZA INVERSA 80 N - 270 mm	10	100	Pza	IHM048
FUERZA INVERSA 100 N - 270 mm	10	100	Pza	IHM049



IHM040 / 60 N - 270 mm
IHM041 / 80 N - 270 mm
IHM042 / 100 N - 270 mm
IHM043 / 120 N - 270 mm

IHM048 / FUERZA INVERSA 80 N - 270 mm
IHM049 / FUERZA INVERSA 100 N - 270 mm



IHM055 / 80 N
CIERRE LENTO

tärken
HERRAJES & FIJACIONES



IHM053 / 60 N - MINI 6"
IHM054 / 80 N - MINI 6"

Sistema de Elevación para Alacena FREE FLAP

- Material:** • PVC Gris / Hro. Cromado.
Embalaje: • En cajón de cartón conteniendo 10 pzas.

Medida Descripción	Cantidad x cajón	UNIDAD	ARTÍCULO
Sistema Elevación Para Alacena Free Flap 4 - 5 kg	10	Pza.	IHM223
Sistema Elevación Para Alacena Free Flap 5 - 6 kg	10	Pza.	IHM224
Sistema Elevación Para Alacena Free Flap 8 - 10 kg	10	Pza.	IHM225



Sistema Mecánico de Apertura Asistida, con Cierre Suave y Silencioso

- Aplicable sobre marcos de aluminio anchos y estrechos, cornisas o listones de madera.
- El frente se mueve fuera del área de acceso, garantizando un acceso óptimo sobre los artículos guardados.
- El mecanismo de elevación está ajustado al peso del frente, el compás abatible se detiene en cualquier posición deseada.



**NUEVO
INGRESO**

tärken
HERRAJES & FIJACIONES

Soporte Para Barral Oval

- Material:** • Zamac.
Embalaje: • En bolsas de 200 o 50 unidades (No se fracciona).

Medida Detalle	Cantidad x bolsa	UNIDAD	ARTICULO
Soporte Oval Lateral	200	pza.	IHM4001
Soporte Oval Central	50	pza.	IHM4002



tärken
HERRAJES & FIJACIONES

Barral Oval Para Placard De Hro. Cromado.

- Material:** • Hierro, de 0.6 mm y 1.0 mm de espesor.
Embalaje: • En paquetes de 10 unidades (No se fracciona).
• Tiras de 3 mts.



Medida Detalle	Cantidad x paquete	UNIDAD	ARTICULO
30 x 15 mm x 3 mts. - Espesor 0.6 mm	10	pza.	IHM4022
30 x 15 mm x 3 mts. - Espesor 1.0 mm	10	pza.	IHM4023

tärken
HERRAJES & FIJACIONES

Retenes A Rodillo

- Material:** • Hierro zincado / cobreado.
- Embalaje:** • En cajas de 100 pzas.
• Artículos por Cajón cerrado llevan descuento, ver Lista de Precios.
(mínima cantidad de venta es la caja)



Medida Descripción	Cantidad x caja	Cantidad x cajón	UNIDAD	ARTÍCULO x Pza.
32 mm Zincado resorte simple	100	1000	Pza.	IRE401
32 mm Cobreado resorte simple	100	1000	Pza.	IRE402
32 mm Bronceado resorte simple	100	1000	Pza.	IRE404



Retenes Magnéticos

- Material:** • Polipropileno.
- Embalaje:** • En cajas de 100 o 50 pzas.
• En cajón cerrado.

Medida Descripción	Cantidad x caja	Cantidad x cajón	UNIDAD	ARTÍCULO Blanco	ARTÍCULO Marrón
36 mm Simple c/tornillos PVC	100	1000	Pza.	IRE411	IRE412
64 mm Doble c/tornillos PVC	100	500	Pza.	IRE413	IRE414



Expulsor Magnético Simple Y Doble

- Material:** • Plástico y hierro.
- Embalaje:** • En cajas de cartón.

Medida Detalle	Cantidad X caja	Cantidad X cajón	UNIDAD	ARTICULO
Expulsor magnético simple	50	1200	Pza.	IRE431
Expulsor magnético doble	25	600	Pza.	IRE432



III Cerraduras Para Vitrina

- Material:** • Hierro niquelado.
Embalaje: • En cajas de cartón conteniendo 1 docena o 12 unidades. • En cajón cerrado.



Medida Descripción	Cantidad x caja	Cantidad x cajón	UNIDAD	ARTÍCULO
120 mm	12	600	Pza.	ICE911

III Cerraduras Para Gabinetes

- Material:** • Hierro.
Embalaje: • En cajas de cartón conteniendo 1 pieza con accesorios. • En cajón cerrado.

Medida Descripción Diámetro x largo Tambor	Cantidad x caja	Cantidad x cajón	UNIDAD	ARTÍCULO
ART. 105 (de botón)	12	240	Pza.	ICE921
18 (diámetro) x 16 (largo) mm	12	240	Pza.	ICE922
18 (diámetro) x 20 (largo) mm	12	240	Pza.	ICE923
18 (diámetro) x 20 (largo) mm Igual Combinación	12	240	Pza.	ICE923C
18 (diámetro) x 25 (largo) mm	12	240	Pza.	ICE924
18 (diámetro) x 30 (largo) mm	12	240	Pza.	ICE925



ICE921

ICE922
ICE923
ICE923C
Igual Combinación
ICE924
ICE925

III Cerraduras De Muebles (P/Escritorios)

- Material:** • Hierro / bronce.
Embalaje: • En cajas de cartón conteniendo 1 docena o 12 unidades. • En cajón cerrado.



Embutir ICE301



Aplicar zamac ICE302
Aplicar hierro ICE302S



Redonda ICE303



Corrediza ICE304

Medida Descripción	Cantidad x caja	Cantidad x cajón	UNIDAD	ARTÍCULO	CILINDRO	Base	Llave
22 mm De Embutir	12	600	Pza.	ICE301	Bronce	Hr. Bceado	Bronce
19 mm De Aplicar Zamac	12	240	Pza.	ICE302	Zamac	Zamac	Hr/Plast
19 mm De Aplicar Hierro	12	240	Pza.	ICE302S	Hierro	Hierro	Hr/Plast
19 mm De Aplicar Redonda	12	240	Pza.	ICE303	Zamac	Zamac	Hr/Plast
19 mm De Aplicar Corrediza	12	240	Pza.	ICE304	Zamac	Zamac	Hr/Plast

||| Pata Circular Plástica / Regulable 95 - 155mm

- Material:** • PVC.
Embalaje: • En cajón de cartón conteniendo 200 pzas.

tärken
HERRAJES & FIJACIONES

Medida Descripción	Cantidad x cajón	UNIDAD	ARTÍCULO
Pata Circular Plástica Regulable 95 - 155mm	200	Pza.	IHM2000



||| Zócalo Aluminio - PVC / con Burlete

tärken
HERRAJES & FIJACIONES

- Material:** • Aluminio y PVC.
Embalaje: • En cajón de cartón conteniendo 10 pzas.

Medida Descripción	Cantidad x cajón	UNIDAD	ARTÍCULO
Zocalo Alum. / pvc C/Burlete 100 mm x 3 mts	10	Pza.	IHM30100
Zocalo Alum. / pvc C/Burlete 120 mm x 3 mts	10	Pza.	IHM30120
Zocalo Alum. / pvc C/Burlete 150 mm x 3 mts	10	Pza.	IHM30150



||| Esquinero Unión para Zócalo

tärken
HERRAJES & FIJACIONES

- Material:** • Acero Inoxidable.
Embalaje: • En cajón de cartón conteniendo 200 pzas.

Medida Descripción	Cantidad x cajón	UNIDAD	ARTÍCULO
Esquinero 90° Union P/Zocalo 100 mm	200	Pza.	IHM32100
Esquinero 90° Union P/Zocalo 120 mm	200	Pza.	IHM32120
Esquinero 90° Union P/Zocalo 150 mm	200	Pza.	IHM32150
Esquinero 180° Union P/Zocalo 100 mm	200	Pza.	IHM33100
Esquinero 180° Union P/Zocalo 120 mm	200	Pza.	IHM33120
Esquinero 180° Union P/Zocalo 150 mm	200	Pza.	IHM33150



IHM32100
IHM32120
IHM32150

IHM33100
IHM33120
IHM33150



||| Soporte Escuadra Aereo P/Alacena

tärken
HERRAJES & FIJACIONES

- Material:** • Aluminio.
Embalaje: • En cajón de cartón conteniendo 400 pzas.

Medida Descripción	Cantidad x cajón	UNIDAD	ARTÍCULO Blanco	ARTÍCULO Negro
Soporte Escuadra Aereo P/Alacena 50x45x35	200	Par.	IES7000N	IES7000B



Alfombra Antideslizante Gris Oscuro

- Material:** • Goma EVA.
Embalaje: • En cajón de cartón conteniendo 1 Rollo.

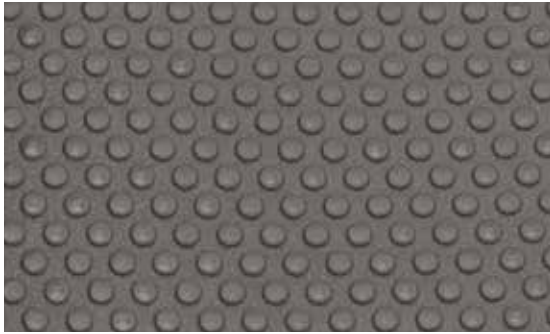

Medida Descripción	Cantidad x cajón	UNIDAD	ARTÍCULO
Alfombra Antideslizante Gris Oscuro (0,48 x 20mts)	1	Rollo	IHM500

Lateral Cubertero Gris Oscuro - altura 60 x 2 mts

- Material:** • PVC.
Embalaje: • En cajón de cartón conteniendo 20 piezas.

Medida Descripción	Cantidad x cajón	UNIDAD	ARTÍCULO
Lateral Cubertero Gris Oscuro Altura 60 x 2 mts	20	Pza.	IHM600



Conexión Cubertero Gris Oscuro

- Material:** • PVC.
Embalaje: • En cajón de cartón conteniendo 1000 pzas.

Medida Descripción	Cantidad x cajón	UNIDAD	ARTÍCULO
Conexión Cubertero L Gris Oscuro	1000	Pza.	IHM601L
Conexión Cubertero T Gris Oscuro	1000	Pza.	IHM601T
Conexión Cubertero X Gris Oscuro	1000	Pza.	IHM601X



IHM601L



IHM601T



IHM601X



Topo Transparente Ø 8 - T 1.5mm

- Material:** • *Silicona, flexible, transparente.*
Embalaje: • *En bolsa de polietileno de 1000 unidades conteniendo 20 piezas.*



tärken
HERRAJES & FIJACIONES

Medida Descripción	Cantidad x bolsa	UNIDAD	ARTÍCULO
Topo Transparente Ø8 - T1.5mm	1	Millar.	IOM1021

Porta Candados Hierro Charolado Negro

- Material:** • *Hierro charolado.*
Embalaje: • *En cajas de cartón, conteniendo 1 o 2 docenas.*
 • *En cajón cerrado.*



Medida Descripción	Cantidad x caja	Cantidad x cajón	UNIDAD	ARTÍCULO x Par
38 mm - 1 1/2"	2	200	Doc.	IPC38
51 mm - 2"	1	100	Doc.	IPC51
63 mm - 2 1/2"	1	50	Doc.	IPC63
76 mm - 3"	1	50	Doc.	IPC76
89 mm - 3 1/2"	1	50	Doc.	IPC89
101 mm - 4"	1	40	Doc.	IPC101
127 mm - 5"	1	40	Doc.	IPC127
152 mm - 6"	1	25	Doc.	IPC152

Cerradura De Muebles Multiple 50cm (3 Cajones)

- Material:** • *Aluminio y Zamac y plástico (llave volcable).*
Embalaje: • *En cajas de cartón conteniendo 12 piezas.*
 • *En cajón cerrado conteniendo 120 piezas.*

tärken
HERRAJES & FIJACIONES

Medida Detalle	Cantidad x caja	Cantidad x cajón	UNIDAD	ARTÍCULO
D19 x L20	12	120	pza	ICE311



III Bisagra "T" Hierro Pulido

- Material:** • Hierro pulido.
- Embalaje:** • En cajas de cartón conteniendo 1/2, 1 docenas de pares (Dcps).
• Artículos por Cajón cerrado llevan descuento, ver Lista de Precios.
(mínima cantidad de venta es la caja)

Medida Descripción	Cantidad x caja	Cantidad x cajón	UNIDAD	ARTÍCULO x Dcps.
76 mm - 3"	1	40	Dcps.	IBT76
101 mm - 4"	1	40	Dcps.	IBT101
127 mm - 5"	1/2	25	Dcps.	IBT127
152 mm - 6"	1/2	25	Dcps.	IBT152
203 mm - 8"	1/2	15	Dcps.	IBT202
254 mm - 10"	1/2	15	Dcps.	IBT254
304 mm - 12"	1/2	15	Dcps.	IBT304



III Bisagra Doble Accion Hierro Charolado

- Material:** • Hierro charolado.
- Embalaje:** • En cajas de cartón conteniendo 1 par.
• Artículos por Cajón cerrado llevan descuento, ver Lista de Precios.
(mínima cantidad de venta es la caja)

Medida Descripción	Cantidad x caja	Cantidad x cajón	UNIDAD	ARTÍCULO x Par
76 mm - 3"	1	25	Par	IBD3
101 mm - 4"	1	25	Par	IBD4
127 mm - 5"	1	25	Par	IBD5
152 mm - 6"	1	25	Par	IBD6



III Bisagra Simple Accion Hierro Charolado

- Material:** • Hierro charolado.
- Embalaje:** • En cajas de cartón conteniendo 1 par. (mínima cantidad de venta es la caja)
• En cajón cerrado.

Medida Descripción	Cantidad x caja	Cantidad x cajón	UNIDAD	ARTÍCULO x Par
76 mm - 3"	1	50	Par	IBD3S
101 mm - 4"	1	50	Par	IBD4S
127 mm - 5"	1	40	Par	IBD5S
152 mm - 6"	1	25	Par	IBD6S



Bisagra Tipo Munición Ac. Inox (con Tornillos)

- Material:** • Acero inoxidable.
- Embalaje:** • En cajas de cartón conteniendo 1 par con sus tornillos.
• En cajón cerrado conteniendo 50 pares.

Medida Detalle	Cantidad x caja	Cantidad x cajón	UNIDAD	ARTÍCULO	
75 x 75 x 2 mm - 3 x 3"	1	50	Par	IBA75	ACERO INOX.
100 x 75 x 2 mm - 4 x 3"	1	50	Par	IBA10075	ACERO INOX.
100 x 88 x 2 mm - 4 x 3 1/2"	1	50	Par	IBA10088	ACERO INOX.
100 x 100 x 2 mm - 4 x 4"	1	50	Par	IBA100	ACERO INOX.
100 x 75 x 2 mm - 4 x 3"	1	50	Par	IBA10075N	ACERO INOX. NEGRO



Bisagra Libro "OMEGA" (con Tornillos)

- Material:** • Acero inoxidable o Hierro Zincado
- Embalaje:** • En cajas de cartón conteniendo 1 par con sus tornillos.
• En cajón cerrado conteniendo 50 pares.

Medida Detalle	Cantidad x caja	Cantidad x cajón	UNIDAD	ARTÍCULO	
100 x 75 x 2.8 mm	1	50	Par	IBA43A	ACERO INOXIDABLE
100 x 75 x 2.8 mm	1	50	Par	IBA43Z	HIERRO ZINCADO



Pasador con Traba Resorte

- Material:** • Hierro pintado blanco / negro y zincado.
- Embalaje:** • En cajas de 1 docena o cajón de 10 o 20 docenas.
• Artículos por Cajón cerrado llevan descuento, ver Lista de Precios.
(mínima cantidad de venta es la caja)



Medida Detalle	Cantidad x caja	Cantidad x cajón	UNIDAD	ARTÍCULO Blanco	ARTÍCULO Negro	ARTÍCULO Zincado
Pasador con Traba Resorte 35 mm	1	20	Doc.	IPH301B	IPH321N	IPH311Z
Pasador con Traba Resorte 45 mm	1	20	Doc.	IPH302B	IPH322N	IPH312Z
Pasador con Traba Resorte 60 mm	1	10	Doc.	IPH303B	IPH323N	IPH313Z
Pasador con Traba Resorte 80 mm	1	10	Doc.	IPH304B	IPH324N	IPH314Z





BISAGRAS DE OBRA

LISTA FECHA: 22/01/2025

||| Bisagra Mosquera / Hr. Charolado

- Material:** • Hierro charolado.
- Embalaje:** • En cajas de cartón conteniendo 5 unidades.
• Artículos por Cajón cerrado llevan descuento, ver Lista de Precios.
(mínima cantidad de venta es la caja)



Medida Descripción	Cantidad x caja	Cantidad x cajón	UNIDAD	ARTÍCULO x Par
70 mm - 2 3/4"	5	200	Par	IPA600

||| Bisagra Mosquera

- Material:** • Alas de chapa de hierro decapada, laminada en frío, perno de acero y resorte de alambre de acero templado SAE 1070/80.
- Embalaje:** • En cajas de cartón conteniendo 12 pares o 24 unidades.



Descripción	EMBALAJE	UNIDAD Vta	CÓDIGO Hr. Zincado
64 mm - 2 1/2"	Caja X 12 uni	Pza.	FB0150
64 mm - 2 1/2"	Bolsa X 200 uni	Pza.	GB0150

||| Fichas Reversibles

- Material:** • De Fleje de hierro decapado laminado en frío, perno arandela de hierro tretilado estampado SAE 1010.

El zincado puede ser amarillo o azul.

- Embalaje:** • En cajas de cartón conteniendo 24 unidades.
• A granel en bolsas de polietileno conteniendo 50 unidades.
• A granel en bolsas de polipropileno conteniendo 250 unidades.

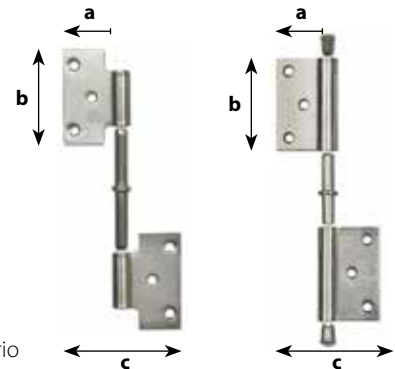

Fichas con mano - pedido especial consultar

Medida Descripción	a mm	b mm	c mm	EMBALAJE	UNIDAD Vta	CÓDIGO Hr. Pulido	CÓDIGO Hr. Zinc. Azul	CÓDIGO Hr. Zinc. Amarillo	CÓDIGO Hr. Bronceado
2/3 x 1.50 mm Rev. Tmario	35	58	73	Caja x 24 uni	Pza.	FF0019	FF0119	FF0219	FF0319
2/3 x 1.50 mm Rev. Tmario	35	58	73	Bolsa x 250 uni	Pza.	GF0019	GF0119	GF0219	
2/3 x 1.50 mm Rev.	27	58	65	Caja x 24 uni	Pza.	FF0020	FF0120	FF0220	FF0320
2/3 x 1.50 mm Rev.	27	58	65	Bolsa x 250 uni	Pza.	GF0020	GF0120	GF0220	
2/5 x 1.50 mm Rev.	36	58	83.5	Caja x 24 uni	Pza.	FF0021	FF0121	FF0221	FF0321
2/5 x 1.50 mm Rev.	36	58	83.5	Bolsa x 250 uni	Pza.	GF0021	GF0121	GF0221	





Bisagras Para Herrería Y Carpintería Metálica (Reversibles)

Material:

- De chapa de hierro y perno de hierro trefilado estampado SAE 1010.

Embalaje:

- En cajas de cartón conteniendo 24 unidades (derechas o izquierdas).
- A granel en bolsas de polietileno conteniendo 50 unidades.
- A granel en bolsas de polipropileno conteniendo 250 unidades.

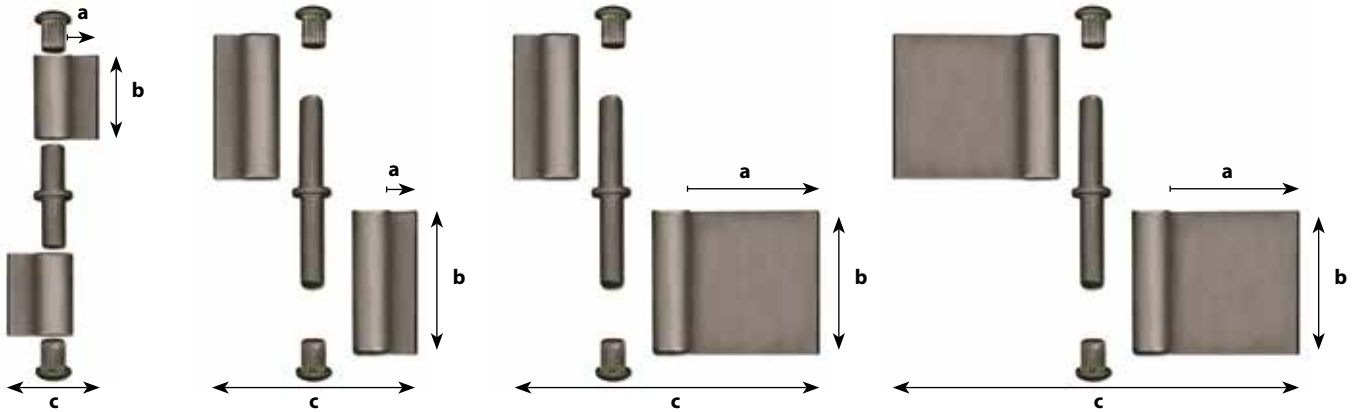

Descripción	Medidas						Embalaje	UNIDAD Vta	CÓDIGO
	a mm	b mm	c mm	d mm	Espesor	φ perno			
20 x 50 x 1.4 mm	20	25	47	-	1.4	4.35	Caja x 24 uni	Pza.	FB0020
20 x 50 x 1.4 mm	"	"	"	-	"	"	Bolsa x 250 uni	Pza.	GB0020
60 x 8 x 2.5 mm	8	28	30	-	2.5	7.75	Caja x 24 uni	Pza.	FB2022
60 x 8 x 2.5 mm	"	"	"	-	"	"	Bolsa x 250 uni	Pza.	GB2022
80 x 8 x 2.5 mm	8	38	29	-	2.5	7.75	Caja x 24 uni	Pza.	FB2023
80 x 8 x 2.5 mm	"	"	"	-	"	"	Bolsa x 250 uni	Pza.	GB2023
100 x 8 x 2.5 mm	8	50	30	-	2.5	7.75	Caja x 24 uni	Pza.	FB2024
100 x 8 x 2.5 mm	"	"	"	-	"	"	Bolsa x 250 uni	Pza.	GB2024
60 x 33 x 2.5 mm	33	28	53	-	2.5	7.75	Caja x 24 uni	Pza.	FB2025
60 x 33 x 2.5 mm	"	"	"	-	"	"	Bolsa x 250 uni	Pza.	GB2025
80 x 33 x 2.5 mm	33	38	56	-	2.5	7.75	Caja x 24 uni	Pza.	FB2026
80 x 33 x 2.5 mm	"	"	"	-	"	"	Bolsa x 125 uni	Pza.	GB2026
100 x 33 x 2.5 mm	33	50	30	-	2.5	7.75	Caja x 24 uni	Pza.	FB2027
100 x 33 x 2.5 mm	"	"	"	-	"	"	Bolsa x 125 uni	Pza.	GB2027
60 x 8 x 33 x 2.5 mm	8	28	53	33	2.5	7.75	Caja x 24 uni	Pza.	FB2028
60 x 8 x 33 x 2.5 mm	"	"	"	"	"	"	Bolsa x 250 uni	Pza.	GB2028
80 x 8 x 33 x 2.5 mm	8	38	56	33	2.5	7.75	Caja x 24 uni	Pza.	FB2029
80 x 8 x 33 x 2.5 mm	"	"	"	"	"	"	Bolsa x 125 uni	Pza.	GB2029
100 x 8 x 33 x 2.5 mm	8	50	30	33	2.5	7.75	Caja x 24 uni	Pza.	FB2030
100 x 8 x 33 x 2.5 mm	"	"	"	"	"	"	Bolsa x 125 uni	Pza.	GB2030





Bisagras Para Herreria Pesada (Reversibles)

Material:

- De chapa de hierro y perno de hierro trefilado, diametro 12mm, estampado SAE 1010.

Embalaje:

- A granel en bolsas de polietileno conteniendo 50 unidades.
- A granel en bolsas de polipropileno conteniendo 250 unidades.

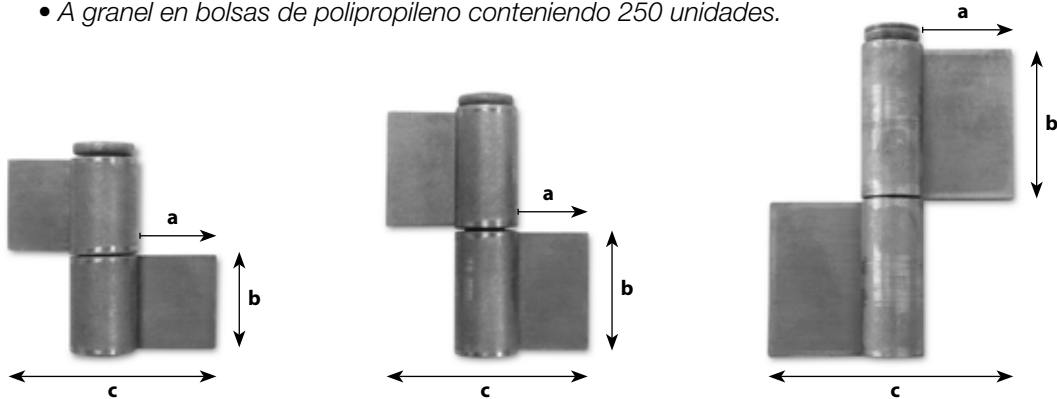

Descripción	Medidas					EMBALAJE	UNIDAD Vta	CÓDIGO
	a mm	b mm	c mm	Espesor mm	φ perno mm			
60 x 23 mm	23	30	67	4	12	Bolsa x 50 uni	Pza.	OB2050
76 x 23 mm	23	38	67	4	12	Bolsa x 50 uni	Pza.	OB2051
100 x 32 mm	30	50	80	4	12	Bolsa x 50 uni	Pza.	OB2052
Perno φ 12 / para 60 x 23 mm	-	-	-	-	12	suelto	Pza.	FR0036
Perno φ 12 / para 76 x 23 mm	-	-	-	-	12	suelto	Pza.	FR0037
Perno φ 12 / para 100 x 32 mm	-	-	-	-	12	suelto	Pza.	FR0038

Bisagras Carrocero

Material:

- De chapa de hierro decapada, con perno de hierro trefilado estampado SAE 1010.

Embalaje:

- En cajas de cartón conteniendo 6 pares (12 unidades).
- A granel en bolsa conteniendo 125 unidades.

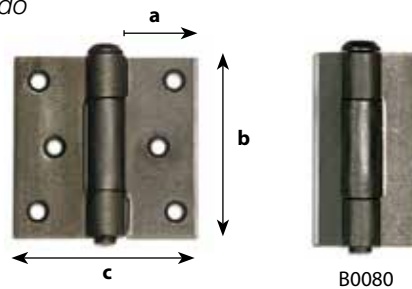

Descripción	a mm	b mm	c mm	EMBALAJE	UNIDAD Vta	Carpintero		Hierro S/ Agujero
						CÓDIGO Hr. Pulido	CÓDIGO Hr. Zincado	CÓDIGO Hr. Pulido
67 x 65 x 2.50 mm	27	66	67	caja x 12 uni	Pza.	FB0081	FB0181	FB2081
67 x 65 x 2.50 mm	27	66	67	bolsa x 125 uni	Pza.	GB0081	GB0181	GB2081
65 x 37 x 2.50 mm	14/10	66	38	caja x 12 uni	Pza.			FB0080
65 x 37 x 2.50 mm	14/10	66	38	bolsa x 125 uni	Pza.			GB0080



Bisagras Tipo Municion Para Carpintería

Material:

- De chapa de hierro decapada y perno de hierro trefilado estampado SAE 1010. Perilla de hierro estampado y arandelas de hierro bronceado. El zincado puede ser amarillo o azul.

Embalaje:

- En cajas de cartón conteniendo 6 pares (12 unidades).
- A granel en bolsas de polietileno conteniendo 125 unidades.

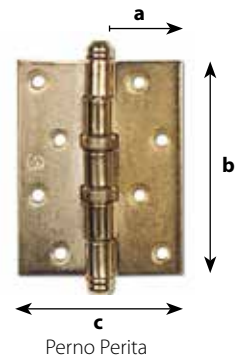

Descripción	a mm	b mm	c mm	EMBALAJE	UNIDAD Vta	CÓDIGO Hr. Pulido	CÓDIGO Hr. Zinc. Azul	CÓDIGO Hr. Zinc. Amarillo
75 x 75 x 2.50 mm - 3 x 3"	32	78	77	Caja x 12 uni	Pza.	FB0060	FB0160	FB0260
75 x 75 x 2.50 mm - 3 x 3"	"	"	"	Bolsa x 125 uni	Pza.	GB0060	GB0160	GB0260
101 x 75 x 2.50 mm - 4 x 3"	32	100	77	Caja x 12 uni	Pza.	FB0061	FB0161	FB0261
101 x 75 x 2.50 mm - 4 x 3"	"	"	"	Bolsa x 125 uni	Pza.	GB0061	GB0161	GB0261
101 x 88 x 2.50 mm - 4 x 3 1/2"	38	100	88	Caja x 12 uni	Pza.	FB0062	FB0162	FB0262
101 x 88 x 2.50 mm - 4 x 3 1/2"	"	"	"	Bolsa x 125 uni	Pza.	GB0062	GB0162	GB0262

Bisagras Tipo Municion Sin Agujero

Descripción	a mm	b mm	c mm	EMBALAJE	UNIDAD Vta.	CÓDIGO Perno Perita
75 x 44 x 2.50 mm - 3 x 1 3/4"	13/9	77	36	Caja x 12 uni	Pza.	FB2067
75 x 44 x 2.50 mm - 3 x 1 3/4"	"	"	"	Bolsa x 125 uni	Pza.	GB2067
75 x 75 x 2.50 mm - 3 x 3"	32	78	77	Caja x 12 uni	Pza.	FB2060
75 x 75 x 2.50 mm - 3 x 3"	"	"	"	Bolsa x 125 uni	Pza.	GB2060
101 x 44 x 2.50 mm - 4 x 1 3/4"	11/7	100	31	Caja x 12 uni	Pza.	FB2066
101 x 44 x 2.50 mm - 4 x 1 3/4"	"	"	"	Bolsa x 125 uni	Pza.	GB2066
101 x 75 x 2.50 mm - 4 x 3"	32	100	78	Caja x 12 uni	Pza.	FB2061
101 x 75 x 2.50 mm - 4 x 3"	"	"	"	Bolsa x 125 uni	Pza.	GB2061
101 x 88 x 2.50 mm - 4 x 3 1/2"	38	100	88	Caja x 12 uni	Pza.	FB2062
101 x 88 x 2.50 mm - 4 x 3 1/2"	"	"	"	Bolsa x 125 uni	Pza.	GB2062

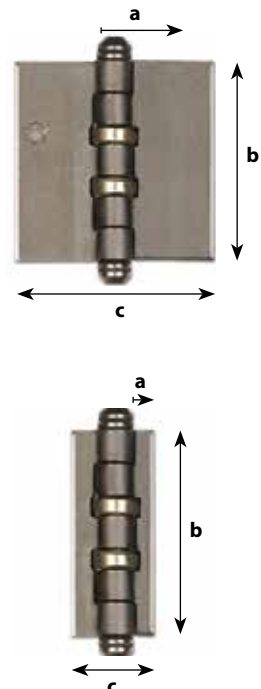



Bisagras Tipo Munición Mixta

Terminaciones en zincado o bronceado consultar.

Descripción	a mm	b mm	c mm	EMBALAJE	UNIDAD Vta	CÓDIGO Perno perita
75 x 75 x 2.50 mm - 3 x 3"	32	78	62	Caja x 12 uni	Pza.	FB1060
101 x 75 x 2.50 mm - 4 x 3"	32	101	62	Caja x 12 uni	Pza.	FB1061
101 x 88 x 2.50 mm - 4 x 3 1/2"	38	101	69	Caja x 12 uni	Pza.	FB1062

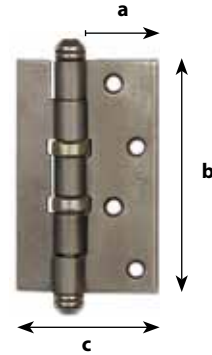

Bisagras A Resorte Para Banderola

- Material:**
- De fleje de hierro decapado laminado en frío o bronce y perno de hierro trellado estampado SAE 1010.
- Embalaje:**
- Según pedido en bolsa de polietileno.



Descripción	UNIDAD Vta	CÓDIGO Hr. Pulido	CÓDIGO Hr. Zincado	CÓDIGO Hr. Bceado	CÓDIGO Bronce	CÓDIGO Bce. Platil
63 x 63 Alas Rectas con 3 Agujeros	Pza.	FB0030	FB0130	FB0330	FB0530	FB0730

Pomelas Para Carpintería De Madera

- Material:**
- De chapa de hierro decapada y perno de hierro trellado estampado SAE 1010, con arandelas bronceadas.
 - **El zincado puede ser amarillo o azul.**
- Otras terminaciones (ej.: zincado negro) consultar.

- Embalaje:**
- En cajas de cartón conteniendo 12 unidades (derechas o izquierdas).
 - A granel en bolsas de polietileno conteniendo 25 unidades (derechas o izquierdas).



Descripción	a mm	b mm	c mm	EMB.	UNIDAD Vta.	CÓDIGO Hr. Pulido	CÓDIGO Zincado Azul	CÓDIGO Zincado Amarillo	CÓDIGO Hr. Bceado
140 x 70 x 2.40 mm	30	140	73	Caja x 12 uni	Pza.	FP0012 D/I	FP0112 D/I	FP0212 D/I	FP0312 D/I
140 x 70 x 2.40 mm	"	"	"	Bolsa x 25 uni	Pza.	OP0012 D/I	OP0112 D/I	OP0212 D/I	OP0312 D/I

Pomelas Mixtas

Descripción	a mm	b mm	c mm	d mm	EMBALAJE	UNIDAD Vta.	CÓDIGO Hr. Pulido
140 x 70 x 2.40 mm	30	140	73	30	Caja x 12 u	Pza.	FP1012 D/I
140 x 70 x 2.40 mm	"	"	"	"	Bolsa x 25 u	Pza.	OP1012 D/I

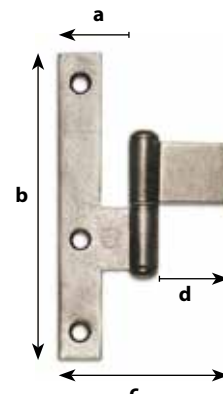



Pomela para Carpintería de Madera de 76mm.

- Material:**
- De chapa de hierro decapada y perno arandela de hierro trefilado estampado SAE 1010.
 - El zincado puede ser amarillo o azul. Otras terminaciones (ej.: zincado negro) consultar.
- Embalaje:**
- En cajas de cartón conteniendo 12 unidades (derechas o izquierdas).
 - A granel en bolsas de polietileno conteniendo 25 unidades (derechas o izquierdas).

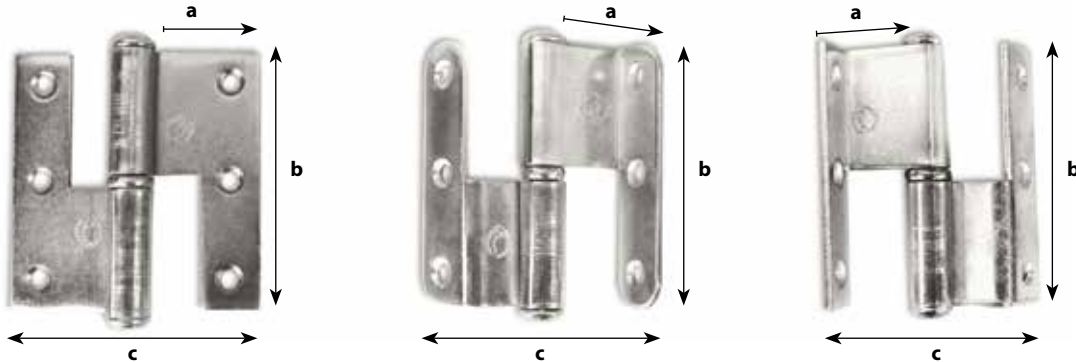

Descripción	a mm	b mm	c mm	EMBALAJE	UNIDAD Vta	CÓDIGO Hierro Pulido	CÓDIGO Zincado AZUL	CÓDIGO Zincado AMARILLO
76 x74 x 2.50 mm	"	"	"	Bolsa x 25 uni	Pza.	OP0021 D/I	OP0121 D/I	OP0221 D/I
76 D/Contacto C / Redondo 2.50 mm	"	"	"	Bolsa x 25 uni	Pza.	OP0022 D/I	OP0122 D/I	OP0222 D/I
76 D/Contacto C / Cuadrado x 2.50 mm	"	"	"	Bolsa x 25 uni	Pza.	OP0023 D/I	OP0123 D/I	OP0223 D/I

Pomelas Mixtas de 76 mm.

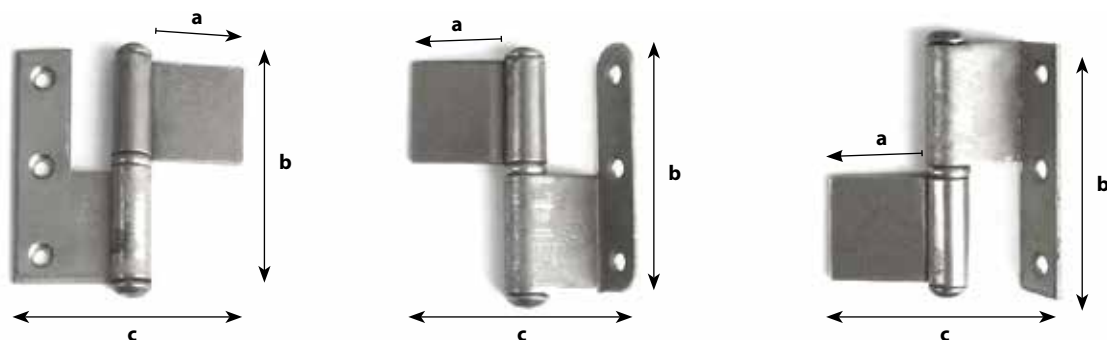

Descripción	a mm	b mm	c mm	EMBALAJE	UNIDAD Vta	CÓDIGO Hr. Pulido
76 x74 x 2.50 mm MIXTA	30	76	74	bolsa x 25 uni	Pza.	OP1021 D/I
76 D/Contacto C / Redondo 2.50 mm MIXTA	30	76	70	bolsa x 25 uni	Pza.	OP1022 D/I
76 D/Contacto C / Cuadrado 2.50 mm MIXTA	30	76	70	bolsa x 25 uni	Pza.	OP1023 D/I

III Aparatos Para Accionar Banderolas

Sistema de embutir (tipo simplon)

Material: • Con caño y guía de fleje de hierro decapado laminado en frío; cable de acero en alambre galvanizado pretensado, flexible; cierre reforzado de bronce; manija de bronce platil, tipo pesado.

Embalaje: • En caja de cartón conteniendo un juego.

Medidas especiales a pedido - consultar



Medida Descripción	UNIDAD	ARTÍCULO Hr. Pulido	ARTÍCULO Hr. Zinc. Azul	ARTÍCULO Especial	\$/ U. Vta
Sistema de Embutir Tipo Simplón Completo	Juego	FA0021	FA0121	FA3021	determ.
Sistema de Embutir Tipo Simplón Sin cierre / Sin manija (pelado)	Juego	FA0022	FA0122		
Sistema de Embutir Tipo Simplón Guía profunda / Completo	Juego	FA0023	FA0123		
Sistema de Embutir Tipo Simplón Guía profunda / Sin cierre / Sin manija (pelado)	Juego	FA0024	FA0124		

III Aparatos Para Accionar Banderolas

Sistema de arrimar (tipo desplats)

Material: • De Chapa de hierro laminado en frío SAE 1010 o bronce, con medallón niquelado. Cadena Víctor y Escalera galvanizada o bronce.

Embalaje: • En caja de cartón conteniendo un juego.

Medidas especiales a pedido - consultar



Medida Descripción	UNIDAD	ARTÍCULO Hr. Pulido	ARTÍCULO Hr. Zinc. Azul	ARTÍCULO Hr. Brdco.
Sistema de arrimar / Tipo Desplats	Juego	FA0020	FA0120	FA 0320

Medida Descripción	UNIDAD	ARTÍCULO Bronce	ARTÍCULO Bce. Platil	ARTÍCULO Especial
Sistema de arrimar / Tipo Desplats	Juego	FA0520	FA0720	FA 3020



Cadena Nudo Y Escalera

Material: • De alambre de hierro galvanizado o bronce de dureza especial.

Embalaje: • Rollos de 25 mts.



C0430/32 Nudo



C0433 Escalera

Medida	Detalle	UNIDAD Vta	CÓDIGO Hr. Galv.	CÓDIGO Bronce	CÓDIGO Hr. Bronceado
Nº 17 - 1.42 mm	Alam. calibre ISWG Nº 17 (p/ Ap. Banderola)	mts.	FC0430	FC0530	FC0330
Nº 15 - 1.83 mm	Alam. calibre ISWG Nº 15	mts.	FC0431	FC0531	FC0331
Nº 13 - 2.34 mm	Alam. calibre ISWG Nº 13	mts.	FC0432	FC0532	FC0332
Nº 16 - 1.60 mm	Alam. calibre ISWG Nº 16 (tipo escalera)	mts.	FC0433	FC0533	FC0333

Aldabas Para Postigos

Material: • De chapa de hierro SAE 1010 o bronce.

Embalaje: • En cajas de cartón conteniendo 100 unidades.
• En bolsitas de polietileno conteniendo 10 unidades.



Descripción	EMBALAJE	UNIDAD Vta	CÓDIGO Hr. Niquelado	CÓDIGO Hr. Bceado
47 x 47 Hierro	BOLSA x 10 uni	Pza.	OA0710	OA0510

Arandelas Para Fichas – Pomelas - Bisagras

Embalaje: • Una Gruesa = 144 pza



Medida - Detalle	UNIDAD	CÓDIGO Hr. Bronceado
Para perno de 7 mm	Gruesa.	FR0310
Para perno de 8 mm	Gruesa.	FR0311
Para perno de 9 mm	Gruesa.	FR0312
Para pomelas	Gruesa.	FR0313
Para bisagra tipo munición	c/u	FR0314



Hierros Para Fallebas

Material:

- Hierro laminado en frío, perfilado.
- Hierro laminado en caliente, macizo. Agujerado en ambos extremos.

Embalaje:

- Lio (50 o 25 piezas) / Pieza.

Hro.Bceado:

- Pedidos especiales.



Medida	DETALLE	ENVASE	UNIDAD Vta.	CODIGO Hr. Pulido	CODIGO Zincado AZUL	CODIGO Zincado AMARILLO
12 x 1000 mm	Hierro ½ caña Perf.	Lio (50 pzas) 50 mts	Pza.	OH 0010	OH 0110	OH 0210
12 x 1100 mm	Hierro ½ caña Perf.	Lio (50 pzas) 55 mts	Pza.	OH 0011	OH 0111	OH 0211
12 x 1200 mm	Hierro ½ caña Perf.	Lio (50 pzas) 60 mts	Pza.	OH 0012	OH 0112	OH 0212
12 x 1500 mm	Hierro ½ caña Perf.	Lio (50 pzas) 75 mts	Pza.	OH 0015	OH 0115	OH 0215
12 x 2000 mm	Hierro ½ caña Perf.	Lio (50 pzas) 100 mts	Pza.	OH 0020	OH 0120	OH 0220
12 x 1000 mm	Hierro ½ caña Macizo	Lio (25 pzas) 25 mts	Pza.	OH 1010	OH 1110	OH 1210
12 x 1200 mm	Hierro ½ caña Macizo	Lio (25 pzas) 30 mts	Pza.	OH 1012	OH 1112	OH 1212
12 x 1500 mm	Hierro ½ caña Macizo	Lio (25 pzas) 37.5 mts	Pza.	OH 1015	OH 1115	OH 1215
12 x 2000 mm	Hierro ½ caña Macizo	Lio (25 pzas) 50 mts	Pza.	OH 1020	OH 1120	OH 1220
18 x 1000 mm	Hierro ½ caña Macizo	Lio (25 pzas) 25 mts	Pza.	OH 2010	OH 2110	OH 2210
18 x 1200 mm	Hierro ½ caña Macizo	Lio (25 pzas) 30 mts	Pza.	OH 2012	OH 2112	OH 2212
18 x 1500 mm	Hierro ½ caña Macizo	Lio (25 pzas) 50 mts	Pza.	OH 2015	OH 2115	OH 2215
18 x 2000 mm	Hierro ½ caña Macizo	Lio (25 pzas) 50 mts	Pza.	OH 2020	OH 2120	OH 2220
18 x 2400 mm	Hierro ½ caña Macizo	Lio (25 pzas) 50 mts	Pza.	OH 2024		



Planchuela Medida	DETALLE	ENVASE	UNIDAD Vta.	CODIGO Hr. Pulido	CODIGO Hr. Z. Azul	CODIGO Hr. Z. Amar
3.2 x 12.7 x 1000 mm	Hierro planchuela Macizo	Lio (25 pzas) 60 mts	Pza.	OH 3010	OH 3110	OH 3210
3.2 x 12.7 x 1200 mm	Hierro planchuela Macizo	Lio (25 pzas) 27.5 mts	Pza.	OH 3012	OH 3112	OH 3212
3.2 x 12.7 x 1500 mm	Hierro planchuela Macizo	Lio (25 pzas) 30 mts	Pza.	OH 3015	OH 3115	OH 3215
3.2 x 12.7 x 2000 mm	Hierro planchuela Macizo	Lio (25 pzas) 37.5 mts	Pza.	OH 3020	OH 3120	OH 3220





Elementos Suelto – Artículos De Lista Aparato Banderola / Simplón

APARATO P/ACCIONAR BANDEROLA (Tipo Simplon)	UNIDAD	ART. Hierro Pulido	ART. Hierro Zinc.	ART. Especial
Guía común	c/u	FR0021	FR0121	
Guía profunda	c/u	FR0022	FR0122	
Caño ext. (1.15 mts.) c/curva	c/u	FR0023	FR0123	
Caño interior (1.25 mts.)	c/u	FR0024	FR0124	
Caño int (1.25 mts)Cable (1.35 mts.)	c/u	FR0025	FR0125	
Caño guía doble (0.72mts)(Pipa)	c/u	FR0026	FR0126	
Cable 1.35 mts.	c/u	FR0027		
Cable	mts.	FR0028		
Cabeza cierre de simplón	c/u	FR0039		
Cierre completo ref. de hierro y bce.	Pza.	FA0025	FA0125	
Manija de bronce platil reforzado	c/u			FA0526
Manija de bce platil ref- Guía profun.	c/u			FA0527



Tipo Simplón



Tipo desplast

APARATO P/ACCIONAR BANDEROLA (Tipo desplast)	UNIDAD	ART. Hierro Pulido	ART. Hierro Zinc.	ART. Hierro Bceado	ART. Bronce	ART. Br. Platil
Roldana enganche	c/u	FR0016	FR0116	FR0316	FR0516	FR0716
Roldana esquinera central	c/u	FR0017	FR0117	FR0317	FR0517	FR0717
Roldana inclinada	c/u	FR0018	FR0118	FR0318	FR0518	FR0718
Escuadra	c/u	FR0019	FR0119	FR0319	FR0519	FR0719
Cadena con medallón (0.50 mts.)	c/u	FR0020	FR0120	FR0320	FR0520	FR0720
Cadena Nº 17 (0.30 mts.)	c/u		FR0140	FR0340	FR0540	FR0740
Cadena Nº 17 (1.4 mts.)	c/u		FR0139	FR0339	FR0539	FR0739

Elementos Suelto – Artículos De Lista Varios

BISAGRAS	UNIDAD	ARTICULO Hr. Pulido	ARTICULO Hr. Zincado	ARTÍCULO Hr. Bronceado
Perno Ø 7.75 x 67 mm p/bis. Munición 3"	c/u	FR0030	FR0130	FR0330
Perno Ø 7.75 x 87 mm p/bis. Munición 4"	c/u	FR0031	FR0131	FR0331
Perno Ø 7.75 x 112 mm p/bis. Munición 5"	c/u	FR0032	FR0132	FR0332
Perno arandela p/bisag reversibles Ø 6.75 x 38 mm (80 x 20 - 20 x 80)	c/u	FR0051	FR0151	FR0351
Perno arandela p/bisag reversibles Ø 7.75 x 35 mm (60 x 33 - 60 x 8)	c/u	FR0052	FR0152	FR0352
Perno arandela p/bisag reversibles Ø 7.75 x 50 mm (80 x 33 - 80 x 8 - 2/3 x 11/2 - 2/5 x 11/2 - 2/3 x 2 - 2/5 x 2)	c/u	FR0053	FR0153	FR0353
Perno arandela p/Ficha t/mario Ø 7.75 x 74 mm	c/u	FR0054	FR0154	FR0354
Remache Ø 6.75 x 10 mm p/ficha reversible (80 x 20 - 20 x 80)	c/u	FR0041	FR0141	FR0341
Remache Ø 7.75 x 11 mm p/ficha reversible (2/3 x 11/2 - 2/5 x 11/2)	c/u	FR0042	FR0142	FR0342
Remache Ø 7.75 x 13 mm p/ficha reversible (60 x 33 - 60 x 8 - 80 x 33 - 80 x 8 - 2/3 x 2 - 2/5 x 2)	c/u	FR0043	FR0143	FR0343
Remache Perita Ø 7.75 x 11mm p/bis. munición	c/u	FR0044	FR0144	FR0344
Resorte 64 mm x 2 1/2" p/bis. mosquera	c/u	FR0034		



HERRAJES DE OBRA

LISTA FECHA: 22/01/2025

||| Cadena De Seguridad

- Material:** • Hierro niquelado / Hierro bronceado.
- Embalaje:** • En cajas de cartón conteniendo 20 piezas.
• Cajón cerrado conteniendo 200 piezas.



Medida Descripción	Cantidad x caja	Cantidad x cajón	UNIDAD	ARTÍCULO Hr. Niquelado	ARTÍCULO Hr. Bronceado
90 x 36 mm	20	200	Pza.	IOV90N	IOV90B

||| Mirador Optico

- Material:** • Hierro niquelado / Hierro bronceado.
- Embalaje:** • En cajas de cartón conteniendo 1 docena de piezas.
• Cajón cerrado conteniendo 50 docenas de piezas.



Medida Descripción	Cantidad x caja	Cantidad x cajón	UNIDAD	ARTÍCULO Hr. Niquelado	ARTÍCULO Hr. Bronceado
35 - 50 mm Visión 180° - cuerpo 14mm Frente 24 mm - regulación 25 a 42mm	12	200	Pza.	IOV180N	IOV180B

||| Ganchos Contra Viento

- Material:** • Acero galvanizado.
- Embalaje:** • En cajas de cartón conteniendo 1 o 1/2 gruesa (1 gruesa=144 pzas).



Medida Descripción	Cantidad x caja	Cantidad x cajón	UNIDAD	Diámetro Alambre (mm)	ARTÍCULO
1 ½ "	1	50	Gruesa	2.8	IPI9215
2 "	1	50	Gruesa	2.8	IPI9220
2 ½ "	1	50	Gruesa	2.8	IPI9225
3 "	1	30	Gruesa	3.2	IPI9230
4 "	1/2	20	Gruesa	4.0	IPI9240
5 "	1/2	15	Gruesa	4.0	IPI9250
6 "	1/2	10	Gruesa	4.5	IPI9260
8 "	1/2	5	Gruesa	5.0	IPI9280

||| Gancho Hamaca Reforzado Zincado

- Material:** • Hierro Zincado.
- Embalaje:** • En cajas de cartón conteniendo 12 unidades.

Trapano



Medida Descripción	Cantidad x caja	Cantidad x cajón	UNIDAD	ARTÍCULO x Pza.
65 x 45 x 25 mm - Zincado	12	240	Pza.	IOT200



CIERRA PUERTA / BARRAL ANTIPANICO

LISTA FECHA: 22/01/2025

III Cierrapuertas Hidráulico

- Material:** • Aluminio y Hierro.
Embalaje: • En cajas de cartón conteniendo 1 pieza.
 • Cajón cerrado conteniendo 10 piezas.

tärken
HERRAJES & FIJACIONES



Accesorio Para Instalacion Paralela

Art. Plata **Y50PA6P** UNIDAD Pza.

Modelo	Ancho Puerta (mm)		Peso Puerta (kg)		Cant. x caja	Cant. x cajón	UNIDAD	ARTÍCULO Plata
	Min.	Max.	Min.	Max.				
502	700	950	25	45	1	10	Pza	ICH520P
503	900	1050	45	65	1	10	Pza	ICH530P
504	1000	1200	65	85	1	10	Pza	ICH504P
505	1100	1300	85	120	1	10	Pza	ICH505P

III Cierrapuerta Hidraulico Regulable 15 - 150kg

- Material:** • Aluminio y Hierro.
Embalaje: • En cajas de cartón conteniendo 1 pieza.
 • Cajón cerrado conteniendo 10 piezas.

tärken
HERRAJES & FIJACIONES

Modelo	Ancho Puerta (mm)		Peso Puerta (kg)		Cantidad x caja	Cantidad x cajón	UNIDAD	ARTÍCULO Plata
	Min.	Max.	Min.	Max.				
5016	700	1300	15	150	1	10	Pza	ICH5016P

NUEVO INGRESO

III Cierra Puertas con Rodillo Tipo Triunfo / Hr. Charolado Negro

- Material:** • Hierro charolado Negro.
Embalaje: • En cajas de cartón conteniendo 10 piezas.
 • Artículos por Cajón cerrado llevan descuento, ver Lista de Precios.
 (mínima cantidad de venta es la caja)

Medida Descripción	Cantidad x caja	Cantidad x cajón	UNIDAD	ARTÍCULO x Pza.
89 x 305 mm - 3 1/2 x 12"	10	100	Pza	IPA700



III Barral Antipánico – Reversible

Instalación para puertas derecha e izquierda

- Material:**
- **Simple:** Barra de acero oval pintada de 900mm.
 - **Doble:** Barra de acero oval pintada de 900mm.
Dos varillas de acero de 930mm color negro.
Dos cierres para el extremo superior e inferior.

- Embalaje:**
- En cajón de cartón conteniendo 1 jgo.

IMPORTANTE: Para una Puerta Doble debe pedir
UN JUEGO SIMPLE + UN JUEGO DOBLE

Medida Descripción	Cantidad x cajón	UNIDAD	ARTÍCULO
Barral Push Simple	1	Jgo.	ICH310
Barral Push Doble	1	Jgo.	ICH320

tärken
HERRAJES & FIJACIONES

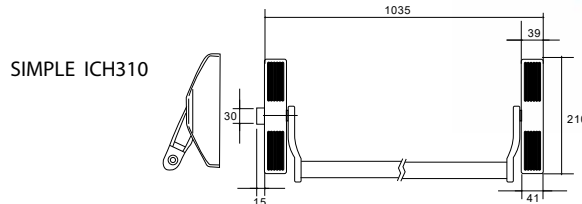
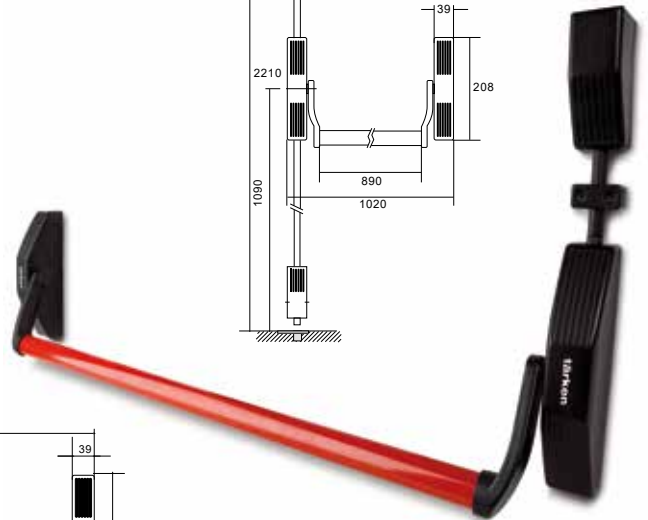
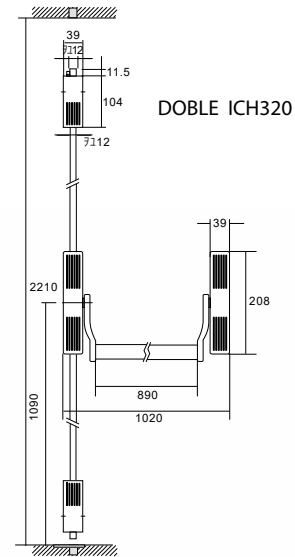

III Manijas Exteriores Para Barral Antipánico

- Embalaje:**
- En caja de cartón conteniendo 1 pza.

Medida Descripción	Cantidad x caja	UNIDAD	ARTÍCULO
#005 Pomo de Acero Inoxidable	1	Pza.	ICH005
#015 Manija Reversible color negro	1	Pza.	ICH015
#032 Pomo color negro	1	Pza.	ICH032

tärken
HERRAJES & FIJACIONES



tärken
HERRAJES & FIJACIONES

**NUEVO
INGRESO**

Manija Arco "Roma" Aluminio - Cromo Mate / Negro Mate

Material: • Aluminio.

Embalaje: • En cajas conteniendo 100 pzas. • En cajón de cartón cerrado 1000/800 pzas. C/TORNILLOS

IMA3000C / IMA3010C



IMA3000N / IMA3010N

Medida Descripción	Cantidad x caja	Cantidad x cajón	UNIDAD	ARTÍCULO Al. Cromo	ARTÍCULO Al. Negro
96 mm	100	1000	Pza.	IMA3000C	IMA3000N
128 mm	100	800	Pza.	IMA3010C	IMA3010N

tärken
HERRAJES & FIJACIONES

**NUEVO
INGRESO**

Manija "Pekin" Aluminio - Cromo Mate / Negro Mate

Material: • Aluminio.

Embalaje: • En cajas conteniendo 25 pzas. • En cajón de cartón cerrado 250 pzas. C/TORNILLOS

IMA4000C / IMA4010C
IMA4020C / IMA4030C



IMA4000N / IMA4010N
IMA4020N / IMA4030N

Medida Descripción	Cantidad x caja	Cantidad x cajón	UNIDAD	ARTÍCULO Al. Cromo	ARTÍCULO Al. Negro
96 mm	25	250	Pza.	IMA4000C	IMA4000N
128 mm	25	250	Pza.	IMA4010C	IMA4010N
160 mm	25	250	Pza.	IMA4020C	IMA4020N
192 mm	25	250	Pza.	IMA4030C	IMA4030N

tärken
HERRAJES & FIJACIONES

**NUEVO
INGRESO**

Manija "Tokio" Aluminio - Cromo Mate / Negro Mate

Material: • Aluminio.

Embalaje: • En cajas conteniendo 20 pzas. • En cajón de cartón cerrado 200 pzas. C/TORNILLOS

IMA5000C

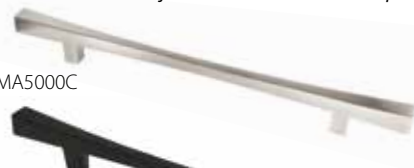

IMA5000N

Medida Descripción	Cantidad x caja	Cantidad x cajón	UNIDAD	ARTÍCULO Al. Cromo	ARTÍCULO Al. Negro
128 mm	20	200	Pza.	IMA5000C	IMA5000N

Manija "Praga" Aluminio - Cromo Mate / Negro Mate

- Material:** • Aluminio.
Embalaje: • En cajas conteniendo 25 pzas. • En cajón de cartón conteniendo 250 pzas. C/TORNILLOS



NUEVO INGRESO

Medida Descripción	Cantidad x caja	Cantidad x cajón	UNIDAD	ARTÍCULO Al. Cromo	ARTÍCULO Al. Negro
128 mm	25	250	Pza.	IMA5500C	IIMA5500N

Manija Perfil "Berlin" Aluminio - Anodizado / Aluminio Negro Mate

- Material:** • Aluminio.
Embalaje: • En cajas conteniendo 50 / 125 pzas. • En cajón de cartón conteniendo pzas. C/TORNILLOS

IMA6000A / IMA6010A
 IMA6020A / IMA6030A
 IMA6020A / IMA6030A



IMA6000N / IMA6010N
 IMA6020N / IMA6030N
 IMA6020N / IMA6030N

Medida Descripción	Cantidad x caja	Cantidad x cajón	UNIDAD	ARTÍCULO Al. Anodizado	ARTÍCULO Al. Negro
32 mm	125	500	Pza.	IMA6000A	IMA6000N
64 mm	100	400	Pza.	IMA6010A	IMA6010N
96 mm	75	300	Pza.	IMA6020A	IMA6020N
128 mm	50	200	Pza.	IMA6030A	IMA6030N
160 mm	50	200	Pza.	IMA6040A	IMA6040N
192 mm	50	200	Pza.	IMA6050A	IMA6050N

Manija Barral "Delhi" Acero Inoxidable

NUEVO INGRESO

- Material:** • Acero Inoxidable.
Embalaje: • En cajas conteniendo 50 pzas.
 • En cajón de cartón conteniendo 200 pzas. C/TORNILLOS



Medida Descripción	Cantidad x caja	Cantidad x cajón	UNIDAD	ARTÍCULO
Ø10 - 96 mm	50	200	Pza.	IMA7000
Ø10 - 128 mm	50	200	Pza.	IMA7010
Ø10 - 160 mm	50	200	Pza.	IMA7020
Ø10 - 192 mm	50	200	Pza.	IMA7030

Manija Arco "Atenas" Acero Inoxidable

NUEVO INGRESO

- Material:** • Acero Inoxidable.
Embalaje: • En cajas conteniendo 50 pzas.
 • En cajón de cartón conteniendo 200 pzas. C/TORNILLOS



Medida Descripción	Cantidad x caja	Cantidad x cajón	UNIDAD	ARTÍCULO
64 mm	50	200	Pza.	IMA8000
96 mm	50	200	Pza.	IMA8010
128 mm	50	200	Pza.	IMA8020

Manija Tirador "Quito" Aluminio Cromo / Negro Mate

- Material:** • Acero Inoxidable.
- Embalaje:** • En cajas conteniendo 50 pzas.
• En cajón de cartón conteniendo 500 pzas.



tärken
HERRAJES & FIJACIONES



IMA9000C



IMA9000N



IMA9500N

Medida Descripción	Cantidad x caja	Cantidad x cajón	UNIDAD	ARTÍCULO	Modelo
Ø15 - 15 x 22 mm CROMO MATE	125	500	Pza.	IMA9000C	Quito
Ø15 - 15 x 22 mm NEGRO MATE	125	500	Pza.	IMA9000N	Quito
Ø15 - 20 x 25 mm NEGRO MATE	125	500	Pza.	IMA9500N	Quito

Manija Doble Balancín Acero Inoxidable

- Material:** • Acero Inoxidable.
- Embalaje:** • En cajas de cartón conteniendo 1 par. • En cajón cerrado.

Medida Descripción	Cantidad x caja	Cantidad x cajón	UNIDAD	ARTÍCULO
Recta "PARIS" - 103	1	-	Par	IMA001
Curva "LISBOA" - 105	1	-	Par	IMA002

Trapano



IMA001



IMA002

Manija Fija Hierro Platil (tipo A)

- Material:** • Hierro platil.
- Embalaje:** • En cajas de cartón conteniendo 1 docena. • En cajón cerrado.

Trapano



Medida Descripción	Cantidad x caja	Cantidad x cajón	UNIDAD	ARTÍCULO
76 mm - 3"	1	200	Doc.	IMA076
101 mm - 4"	1	100	Doc.	IMA101
127 mm - 5"	1	100	Doc.	IMA127
152 mm - 6"	1	50	Doc.	IMA152

Manijas Para Baul

- Material:** • De chapa de hierro decapado, laminado en frío o bronce, hierro trefilado SAE 1010 o bronce.
- Embalaje:** • En cajas de cartón conteniendo 24 unidades.



Medida - Detalle	UNIDAD	CÓDIGO Hr. Pulido	CÓDIGO Hr. Zincado	CÓDIGO Hr. Zinc. Negro
80 x 70 mm	c/u	FM 0010	FM0110	FM0210





MANIJAS / CERRADURAS / CANDADOS

LISTA FECHA: 22/01/2025

Cerradura Pomo Copa De Embutir

- Material:** • Acero inoxidable / bronce.
- Embalaje:** • En cajas de cartón conteniendo 1 pieza.
• En cajón cerrado.



Medida Descripción	Cantidad x caja	Cantidad x cajón	UNIDAD	ARTÍCULO	Denominación	Material
Modelo Copa con botón y llaves - P/Entrada	1	30	Pza.	ICE100	ET	ACERO INOXIDABLE
Modelo Copa con botón y llaves - P/Entrada	1	30	Pza.	ICE101	ET	BRONCE
Modelo Copa con botón y llavín - P/Baño	1	30	Pza.	ICE102	BK	ACERO INOXIDABLE
Modelo Copa con libre y libre - P/Pasillo	1	30	Pza.	ICE103	PS	ACERO INOXIDABLE
Modelo Copa libre y llaves - P/Almacen	1	30	Pza.	ICE104	SR	ACERO INOXIDABLE



ICE100
Llave y Botón



ICE102
Llavín y Botón



ICE104
Llave Libre

Candados De Hierro

- Material:** • Hierro.
- Embalaje:** • En cajas de cartón conteniendo 6 o 12 unidades. • En cajón cerrado.

Medida Descripción	Cantidad x caja	Cantidad x cajón	UNIDAD	ARTÍCULO Pesado
30 mm - 1 ¼"	12	600	Pza.	ICA503
50 mm - 2"	6	120	Pza.	ICA505



ICA503/05

Candados De Bronce Livianos

- Material:** • Bronce.
- Embalaje:** • En cajas de cartón conteniendo 6 o 12 unidades. • En cajón cerrado.

Medida Descripción	Cantidad x caja	Cantidad x cajón	UNIDAD	ARTÍCULO Pesado
20 mm - ¾"	12	1200	Pza.	ICA101
25 mm - 1"	12	600	Pza.	ICA102
30 mm - 1 ¼"	12	600	Pza.	ICA103
40 mm - 1 ½"	12	300	Pza.	ICA104
50 mm - 2"	6	120	Pza.	ICA105
60 mm - 2 ½"	6	120	Pza.	ICA106



LIVIANO
ICA98101/06

Candados De Bronce Pesados

Medida Descripción	Cantidad x caja	Cantidad x cajón	UNIDAD	ARTÍCULO Pesado
30 mm HL203 - 1 ¼"	12	300	Pza.	ICA193
60 mm HL206 - 2 ½"	6	60	Pza.	ICA196



PESADO
DOBLE TRABA
ICA193/96

Escuadras Fijas Para Estantes Hierro Blanco / Hro. Charolado Negro

- Material:** • Hierro charolado / Hierro pintado blanco.
- Embalaje:** • En cajas de cartón conteniendo 1 docena de pares (Dcps.)
• Artículos por Cajón cerrado llevan descuento, ver Lista de Precios.
(mínima cantidad de venta es la caja)



Medida Descripción	Cantidad x caja	Cantidad x cajón	UNIDAD	ARTÍCULO Blanco	ARTÍCULO Negro
75 x 100 mm - 3 x 4"	1	12	Dcps.	IES100B	IES100N
100 x 125 mm - 4 x 5"	1	12	Dcps.	IES101B	IES101N
125 x 150 mm - 5 x 6"	1	12	Dcps.	IES102B	IES102N
150 x 200 mm - 6 x 8"	1	12	Dcps.	IES103B	IES103N
200 x 250 mm - 8 x 10"	1	6	Dcps.	IES104B	IES104N
250 x 300 mm - 10 x 12"	1	6	Dcps.	IES105B	IES105N
300 x 350 mm - 12 x 14"	1	5	Dcps.	IES106B	IES106N

Escuadras Fijas Para Estantes Modelo Bracket

- Material:** • Hierro charolado / Hierro pintado blanco.
- Embalaje:** • En cajas de cartón conteniendo 20 piezas.
• Artículos por Cajón cerrado llevan descuento, ver Lista de Precios.
(mínima cantidad de venta es la caja)



Medida Descripción	Cantidad x caja	Cantidad x cajón	UNIDAD	ARTÍCULO Blanco	ARTÍCULO Negro
100 x 150 mm - 4 x 6"	20	200	Pza.	IES200B	IES200N
150 x 200 mm - 6 x 8"	20	200	Pza.	IES201B	IES201N
200 x 250 mm - 8 x 10"	20	100	Pza.	IES202B	IES202N
250 x 300 mm - 10 x 12"	20	100	Pza.	IES203B	IES203N
250 x 350 mm - 10 x 14"	20	100	Pza.	IES204B	IES204N





ESCUADRAS / PASADORES

LISTA FECHA: 22/01/2025

Escuadras Volcables Modelo 200 / Hro. Blanco

- Material:** • Hierro blanco.
- Embalaje:** • En bolsas de polietileno conteniendo 1 par. • En cajón cerrado.
• Artículos por Cajón cerrado llevan descuento, ver Lista de Precios.

Medida (a x b mm)	Cantidad x Bolsa	Cantidad x Cajón	UNID Vta	ARTÍCULO x Par
200 x 105 mm	1	30	Par	IES301
300 x 155 mm	1	20	Par	IES302
400 x 215 mm	1	20	Par	IES303

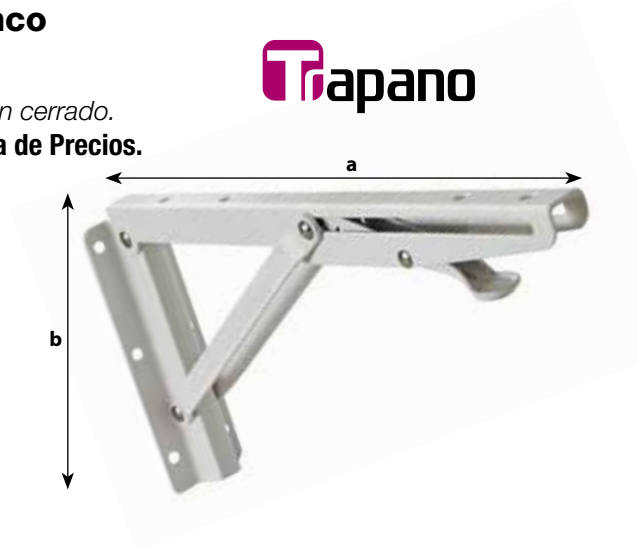

Escuadras Volcables Modelo 100 / Hro. Blanco

- Material:** • Hierro blanco.
- Embalaje:** • En bolsas de polietileno conteniendo 1 par.

Medida (a x b mm)	Cantidad x Bolsa	Cantidad x Cajón	UNIDAD Vta	ARTÍCULO x Par
200 x 120 mm - 8"	1	50	Par	IES400



Escuadra Fija Triángulo Reforzada / Tipo "STRONG"

- Material:** • Hierro charolado / Hierro pintado blanco.
- Embalaje:** • En cajas de cartón conteniendo 20 piezas.
• Artículos por Cajón cerrado llevan descuento, ver Lista de Precios.
(mínima cantidad de venta es la caja)

Medida Detalle	Cantidad x caja	Cantidad x cajón	UNIDAD	ARTÍCULO Blanco	ARTÍCULO Negro
130 x 130 mm	20	120	Pza.	IES600B	IES600N
190 x 190 mm	20	240	Pza.	IES601B	IES601N



Escuadra para Alacena con Alas / Esquinero

- Material:** • Hierro zincado / Hierro pintado blanco.
- Embalaje:** • En cajas de cartón conteniendo 20 piezas.
• Artículos por Cajón cerrado llevan descuento, ver Lista de Precios.
(mínima cantidad de venta es la caja)

Medida Detalle	Cantidad x caja	Cantidad x cajón	UNIDAD	ARTÍCULO Blanco	ARTÍCULO Zincado
15 x 70 x 115 mm	24	480	Pza.	IES500B	IES500Z



III Pasadores Cerrojo Tipo Mauser / Hr. Charolado

- Material:** • Hierro charolado.
- Embalaje:** • En cajas de cartón conteniendo 1 docena.
• Artículos por Cajón cerrado llevan descuento, ver Lista de Precios.
(mínima cantidad de venta es la caja)

Medida Descripción	Cantidad x caja	Cantidad x cajón	UNIDAD	ARTÍCULO x Doc.
38 mm - 1 1/2"	1	100	Doc.	IPA901M
51 mm - 2"	1	65	Doc.	IPA902M



III Pasador Tipo Mauser con Portacandado

- Material:** • Hierro Galvanizado.
- Embalaje:** • En cajas de 2 docenas o cajón de 12 docenas.
• Artículos por Cajón cerrado llevan descuento, ver Lista de Precios.
(mínima cantidad de venta es la caja)



Medida Detalle	Cantidad x caja	Cantidad x cajón	UNIDAD	ARTÍCULO
80 x 9 mm	24	12	Doc.	IPH820
100 x 9 mm	24	12	Doc.	IPH821
120 x 9 mm	24	12	Doc.	IPH822



III Pasador con Portacandado

- Material:** • Hierro Galvanizado.
- Embalaje:** • En cajas de 1 docena o cajón de 10 o 20 docenas.
• Artículos por Cajón cerrado llevan descuento, ver Lista de Precios.
(mínima cantidad de venta es la caja)



Medida Detalle	Cantidad x caja	Cantidad x cajón	UNIDAD	ARTÍCULO
10 x 70 mm	12	120	Pza.	IPH830
12 x 80 mm	12	120	Pza.	IPH831
12 x 90 mm	6	60	Pza.	IPH832
12 x 125 mm	6	60	Pza.	IPH833



III Picaporte De Arrimar (Cerrojo)

- Material:** • Fundición de hierro y bronce.
- Embalaje:** • En cajas de cartón conteniendo 1 pieza. • En cajón cerrado.

Medida Descripción	Cantidad x caja	Cantidad x cajón	UNIDAD	ARTÍCULO
640	1	30	Pza.	IOV640





ESCUADRAS / PASADORES

LISTA FECHA: 22/01/2025

III Pasador con Llave Cruz Pasador con Llave Cruz Hermanados / Igual Combinación

- Material:**
- Cromada.
- Embalaje:**
- En cajas de cartón conteniendo 1 Pza.
 - En cajón cerrado conteniendo 20 Pzas.
 - **Equipada con 3 llaves.**



UNIDAD	Cantidad x caja	Cantidad x cajón	ARTÍCULO	ARTÍCULO Hermanados A	ARTÍCULO Hermanados B	ARTÍCULO Hermanados C
Pza.	1	20	IPA400	IPA400A	IPA400B	IPA400C

III Pasador Barra con Llave Computarizada

- Material:**
- Cromada.
- Embalaje:**
- En cajas de cartón conteniendo 1 Pza.
 - En cajón cerrado conteniendo 20 Pzas.
 - **Equipada con 2 llaves.**



UNIDAD	Cantidad x caja	Cantidad x cajón	ARTÍCULO	ARTÍCULO x Cajón
Pza.	1	20	IPA401	IPA401G

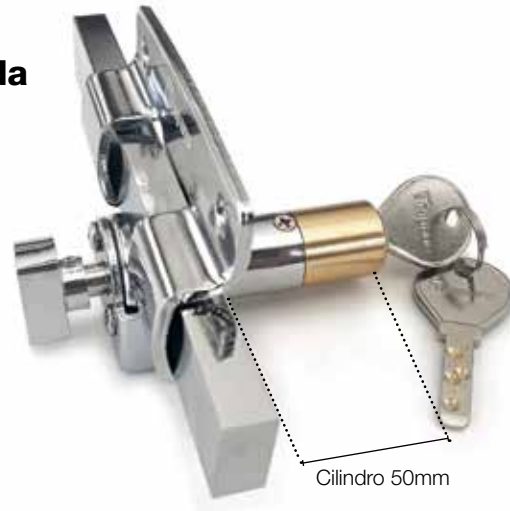

III Pasador Barra a Gatillo

- Material:**
- Cromada.
- Embalaje:**
- En cajas de cartón conteniendo 1 Pza.
 - En cajón cerrado conteniendo 20 Pzas.



UNIDAD	Cantidad x caja	Cantidad x cajón	ARTÍCULO	ARTÍCULO x Cajón
Pza.	1	20	IPA402	IPA4012



||| Ruedas de PVC c/ Doble Ruleman / Con Base Giratoria



- Material:**
- Rueda de PVC c/ Doble Ruleman, con simple hilera de bolillas giratorias, con cuerpo de hierro zincado.
- Embalaje:**
- En cajas de cartón y sueltas.
 - **Artículos por Cajón cerrado llevan descuento, ver Lista de Precios.** (mínima cantidad de venta es la caja)

Medida Descripción	Cant. x caja	Cant. x cajón	Capac. CARGA kg	UNIDAD	ARTÍCULO
40 mm	4	140	30	Pza.	IRU030
50 mm	4	100	40	Pza.	IRU031
65 mm	1	40	60	Pza.	IRU032
75 mm	1	40	80	Pza.	IRU033
100 mm	1	30	90	Pza.	IRU034
125 mm	1	20	100	Pza.	IRU035
150 mm	1	20	110	Pza.	IRU036

NUEVO INGRESO



III Ruedas de PVC c/ Doble Ruleman / Con Base Giratoria y Freno

- Material:**
- Rueda de PVC c/ Doble Ruleman, con simple hilera de bolillas giratorias, con cuerpo de hierro zincado.
- Embalaje:**
- En cajas de cartón y sueltas.
 - **Artículos por Cajón cerrado llevan descuento, ver Lista de Precios.**
(mínima cantidad de venta es la caja)



Medida Descripción	Cant. x caja	Cant. x cajón	Capac. CARGA kg	UNIDAD	ARTÍCULO
40 mm	4	140	30	Pza.	IRU050
50 mm	4	100	40	Pza.	IRU051
65 mm	1	40	60	Pza.	IRU052
75 mm	1	40	80	Pza.	IRU053
100 mm	1	30	90	Pza.	IRU054
125 mm	1	20	100	Pza.	IRU055
150 mm	1	20	110	Pza.	IRU056



III Ruedas de PVC c/ Doble Ruleman / Fija



- Material:**
- Rueda de PVC c/ Doble Ruleman, con simple hilera de bolillas giratorias, con cuerpo de hierro zincado.
- Embalaje:**
- En cajas de cartón.
 - **Artículos por Cajón cerrado llevan descuento, ver Lista de Precios.**
(mínima cantidad de venta es la caja)

Medida Descripción	Cant. x caja	Cant. x cajón	Capac. CARGA kg	UNIDAD	ARTÍCULO
40 mm	4	140	30	Pza.	IRU040
50 mm	4	100	40	Pza.	IRU041
65 mm	1	40	60	Pza.	IRU042
75 mm	1	40	80	Pza.	IRU043
100 mm	1	30	90	Pza.	IRU044
125 mm	1	20	100	Pza.	IRU045



||| Ruedas Tipo NT / Ruedas Con Rosca



Medida Descripción	Cant. x caja	Cant. x cajón	Capac. CARGA kg	UNIDAD	ARTÍCULO Hierro Zincado
25 mm - 1" - rosca 5/16"	4	240	15	Pza.	IRU101
30 mm - 1 1/4" - rosca 5/16"	4	240	15	Pza.	IRU102
40 mm - 1 1/2" - rosca 3/8"	8	240	20	Pza.	IRU103
50 mm - 2" - rosca 3/8"	4	120	30	Pza.	IRU104
75 mm - 3" - rosca 1/2"	4	60	60	Pza.	IRU105
100 mm NT - 4" rosca 1/2"	1	40	80	Pza.	IRU106



||| Ruedas Tipo NP / Con Base



Material: • Rueda de goma, con simple hilera de bolillas giratorias, con cuerpo de hierro zincado.

Embalaje: • En cajas de cartón / bolsa polietileno.

• Artículos por Cajón cerrado llevan descuento, ver Lista de Precios.

(cantidad mínima de venta es la caja)

Medida Descripción	Cant. x caja	Cant. x cajón	Capac. CARGA kg	UNIDAD	ARTÍCULO Hierro Zincado
25 mm - 1"	4	240	15	Pza.	IRU001
30 mm - 1 1/4"	4	240	15	Pza.	IRU002
40 mm - 1 1/2"	8	240	20	Pza.	IRU003
50 mm - 2"	4	120	30	Pza.	IRU004
75 mm - 3"	4	60	60	Pza.	IRU005
100 mm - 4"	1	40	80	Pza.	IRU006



||| Ruedas Tipo NP / Con Base y Con Freno



Medida Descripción	Cant. x caja	Cant. x cajón	Capac. CARGA kg	UNIDAD	ARTÍCULO Hierro Zincado
40 mm - 1 1/2"	4	120	20	Pza.	IRU013
50 mm - 2"	4	120	30	Pza.	IRU014
75 mm - 3"	4	60	60	Pza.	IRU015
100 mm - 4"	1	40	80	Pza.	IRU016



||| Ruedas Tipo NP / Con Base Fija

Material: • Rueda de goma fija, con cuerpo de hierro zincado.

Medida Descripción	Cant. x caja	Cant. x cajón	Capac. CARGA kg	UNIDAD	ARTÍCULO Hierro Zincado
25 mm - 1"	4	240	15	Pza.	IRU021
30 mm - 1 ¼"	4	240	15	Pza.	IRU022
40 mm - 1 ½"	8	240	20	Pza.	IRU023
50 mm - 2"	4	120	30	Pza.	IRU024
75 mm - 3"	1	60	60	Pza.	IRU025
100 mm - 4"	1	40	80	Pza.	IRU026



||| Ruedas de Goma Gris / Con Base

Medida Descripción	Sueltas	Cant. x cajón	Capac. CARGA kg	UNIDAD	ARTÍCULO
51 mm - 2"	1	100	50	Pza.	IRU201
76 mm - 3"	1	100	70	Pza.	IRU202
101 mm - 4"	1	50	80	Pza.	IRU203
127 mm - 5"	1	22	100	Pza.	IRU204



||| Ruedas de Goma Gris / Con Base y con Freno

Medida Descripción	Sueltas	Cant. x cajón	Capac. CARGA kg	UNIDAD	ARTÍCULO
51 mm - 2"	1	100	50	Pza.	IRU211
76 mm - 3"	1	70	70	Pza.	IRU212
101 mm - 4"	1	40	80	Pza.	IRU213
127 mm - 5"	1	20	100	Pza.	IRU214



||| Ruedas de Nylon / Con Base

Material: • Rueda de nylon, con simple hilera de bolillas giratorias, con cuerpo de hierro zincado.

Embalaje: • En cajas de cartón / bolsa polietileno.
• Artículos por Cajón cerrado llevan descuento, ver Lista de Precios.
(mínima cantidad de venta es la caja)



Medida Descripción	Cant. x caja	Cant. x cajón	Capac. CARGA kg	UNIDAD	ARTÍCULO
40 mm - 1 ½"	8	240	20	Pza.	IRU221
50 mm - 2"	4	120	30	Pza.	IRU222
65 mm - 2 ½"	4	80	35	Pza.	IRU223
75 mm - 3"	4	60	60	Pza.	IRU224
100 mm - 4"	1	40	80	Pza.	IRU225



||| Ruedas de Nylon / Con Base y con Freno



Medida Descripción	Cant. x caja	Cant. x cajón	Capac. CARGA kg	UNIDAD	ARTÍCULO
40 mm - 1 ½"	8	240	20	Pza.	IRU231
50 mm - 2"	4	120	30	Pza.	IRU232
65 mm - 2 ½"	4	80	35	Pza.	IRU233
75 mm - 3"	4	60	60	Pza.	IRU234
100 mm - 4"	1	40	80	Pza.	IRU235



||| Ruedas de Nylon Fija

Material: • Rueda de nylon fija, con cuerpo de hierro zincado.

Embalaje: • En cajas de cartón / bolsa polietileno.
• Artículos por Cajón cerrado llevan descuento, ver Lista de Precios.
(mínima cantidad de venta es la caja)



Medida Descripción	Cant. x caja	Cant. x cajón	Capac. CARGA kg	UNIDAD	ARTÍCULO
40 mm - 1 ½"	8	240	20	Pza.	IRU241
50 mm - 2"	4	120	30	Pza.	IRU242
65 mm - 2 ½"	4	80	35	Pza.	IRU243
75 mm - 3"	4	60	60	Pza.	IRU244
100 mm - 4"	1	40	80	Pza.	IRU245



III Ruedas Tipo TP / Ruedas Con Base

Material: • Rueda de plástico, con eje interior de acero, rueda y cubrerueda de plástico negro, base y eje de hierro zincado.

Embalaje: • En bolsas de polietileno.
• Artículos por Cajón cerrado llevan descuento, ver Lista de Precios.
(cantidad mínima de venta es la caja)

Medida Descripción	Cant. x bolsa	Cant. x cajón	Capac. CARGA kg	UNIDAD	ARTÍCULO Hierro Zincado
40 mm - 1 5/8"	4	240	25	Pza.	IRU301
50 mm - 2"	4	240	30	Pza.	IRU302



III Ruedas Tipo TT / Ruedas Con Rosca

Medida Descripción	Cant. x bolsa	Cant. x cajón	Capac. CARGA kg	UNIDAD	ARTÍCULO Hierro Zincado
40 mm - 1 5/8" - rosca 1/4"	4	240	25	Pza.	IRU401
50 mm - 2" - rosca 1/4"	4	240	30	Pza.	IRU402
40 mm - 1 5/8" - rosca 5/16"	4	240	25	Pza.	IRU403
50 mm - 2" - rosca 5/16"	4	240	30	Pza.	IRU404



III Ruedas Tipo TC / Ruedas Con Inserto

Medida Descripción	Cant. x bolsa	Cant. x cajón	Capac. CARGA kg	UNIDAD	ARTÍCULO Hierro Zincado
40 mm - 1 5/8"	4	240	25	Pza.	IRU801
50 mm - 2"	4	240	30	Pza.	IRU802



III Ruedas Tipo TU / Ruedas Con Encastre

Medida Descripción	Cant. x bolsa	Cant. x cajón	Capac. CARGA kg	UNIDAD	ARTÍCULO Hierro Zincado
40 mm - 1 5/8" - esp. 16 mm	4	240	25	Pza.	IRU901
50 mm - 2" - esp. 16 mm	4	200	30	Pza.	IRU902
40 mm - 1 5/8" - esp. 19 mm	4	240	25	Pza.	IRU903
50 mm - 2" - esp. 19 mm	4	200	30	Pza.	IRU904



||| Ruedas Tipo BP / Con Base

- Material:** • Rueda de goma esférica, con doble hilera de bolillas giratorias, con cuerpo de hierro cromado.
- Embalaje:** • En cajas de cartón.
• Artículos por Cajón cerrado llevan descuento, ver Lista de Precios.
(mínima cantidad de venta es la caja)

Medida Descripción	Cant. x caja	Cant. x cajón	UNIDAD	ARTÍCULO Hierro Cromado
38 mm BP - 1 ½"	4	120	Pza.	IRU501
51 mm BP - 2"	4	120	Pza.	IRU502



Trapano

||| Ruedas Tipo BT / Con Rosca

Medida Descripción	Cant. x caja	Cant. x cajón	UNIDAD	ARTÍCULO Hierro Cromado
38 mm BT - 1 ½"	4	120	Pza.	IRU601
51 mm BT - 2"	4	120	Pza.	IRU602



Trapano

||| Ruedas Tipo BC / Con Perno

Medida Descripción	Cant. x caja	Cant. x cajón	UNIDAD	ARTÍCULO Hierro Cromado
38 mm BC - 1 ½"	4	120	Pza.	IRU701
51 mm BC - 2"	4	120	Pza.	IRU702



Trapano

||| Ruedas Plástica Camera

- Material:** • Rueda Plástica, con cuerpo de hierro zincado.
- Embalaje:** • En cajas de cartón.
• Artículos por Cajón cerrado llevan descuento, ver Lista de Precios.
(mínima cantidad de venta es la caja)

Medida Descripción	Cant. x caja	Cant. x cajón	Capac. CARGA kg	UNIDAD	ARTÍCULO
25 mm	25	500	30	Pza.	IRU331
30 mm	25	500	40	Pza.	IRU332
45 mm	25	300	60	Pza.	IRU333

Trapano



III Ruedas de Acero para Portón "V" con Rulemán

- Material:** • Rueda de Acero Torneado, con ruleman.
Embalaje: • En bolsa polietileno conteniendo 2 pzas.
 • Artículos por Cajón cerrado llevan descuento, ver Lista de Precios.



Medida Descripción	Ø Tornillo		Largo Tornillo	Cant. x bolsa	Cant. x cajón	UNIDAD	ARTÍCULO Acero Torneado
	mm	Paso					
50 mm	7.5	1,25	40 mm	1	100	Pza.	IRU991
60 mm	12	1,75	60 mm	1	60	Pza.	IRU992
75 mm	9.3	1,5	53 mm	1	30	Pza.	IRU993
100 mm	11.5	1.75	60 mm	1	20	Pza.	IRU994

III Ruedas de Acero para Portón "V" c/ Rulemán y Soporte

- Material:** • Rueda de Acero Torneado, con ruleman.
Embalaje: • En bolsa polietileno conteniendo 2 pzas.
 • Artículos por Cajón cerrado llevan descuento, ver Lista de Precios.

Medida Descripción	Cant. x bolsa	Cant. x cajón	UNIDAD	ARTÍCULO Acero Torneado
50 mm	1	100	Pza.	IRU995
60 mm	1	60	Pza.	IRU996
75 mm	1	30	Pza.	IRU997
100 mm	1	20	Pza.	IRU998



III Ruedas de Acero para Portón "V" c/ Rulemán y Soporte p/Atornillar

- Material:** • Rueda de Acero Torneado, con ruleman.
Embalaje: • En bolsa polietileno conteniendo 2 pzas.
 • Artículos por Cajón cerrado llevan descuento, ver Lista de Precios.



Medida Descripción	Cant. x bolsa	Cant. x cajón	UNIDAD	ARTÍCULO Acero Torneado	ARTÍCULO x Cajón
50 mm	1	100	Pza.	IRU1000	IRU1000G
60 mm	1	60	Pza.	IRU1001	IRU1001G
75 mm	1	30	Pza.	IRU1002	IRU1002G
100 mm	1	20	Pza.	IRU1003	IRU1003G

TORNILLOS PARA MADERA

LISTA FECHA: 10/09/2024

||| Tornillos Drywall Para Madera - Punta Aguja - Rosca Ancha

Tornillo para fijaciones cabeza trompeta (bugle head).

Tornillos cementados, fosfatizados negros con ranura philips, rosca paso grueso.

Punta aguja, taladran sus propios agujeros.

Embalaje:

- En cajas de 200 piezas o Cajón.
- Artículos por Cajón cerrado llevan descuento, ver Lista de Precios.
- Precios por millar (1000)

Medida	Diámetro (mm)	Largo (mm)	Cant. x Caja	Cant. x Cajón	ARTÍCULO x millar
6 x 5/8" negro	3.5	15.9	200	14 400	TWG658
6 x 5/8" zincado azul	3.5	15.9	200	14 400	TWG658A
6 x 3/4" negro	3.5	19.0	200	14 400	TWG634
6 x 3/4" zincado azul	3.5	19.0	200	14 400	TWG634A
6 x 1" negro	3.5	25.4	200	9 000	TWG61
6 x 1" zincado azul	3.5	25.4	200	9 000	TWG61A
6 x 1 1/4" negro	3.5	31.7	200	9 000	TWG6114
6 x 1 1/2" negro	3.5	38.1	200	4 800	TWG6112
6 x 1 5/8" negro	3.5	41.3	200	4 800	TWG6158
6 x 2" negro	3.5	50.8	200	4 800	TWG62
6 x 2 1/4" negro	3.5	57.1	200	3 200	TWG6214
6 x 2 1/2" negro	3.5	63.5	200	3 200	TWG6212
8 x 1 1/4" negro	4.0	31.7	200	4 800	TWG8114
8 x 1 1/2" negro	4.0	38.1	200	4 800	TWG8112
8 x 1 3/4" negro	4.0	44.4	200	4 800	TWG8134
8 x 2" negro	4.0	50.8	200	2 400	TWG82
8 x 2 1/2" negro	4.0	63.5	200	2 400	TWG8212
8 x 3" negro	4.0	76.2	200	2 400	TWG83
10 x 1" negro	5.0	25.4	200	4 800	TWG101
10 x 1 1/2" negro	5.0	38.1	200	3 200	TWG10112
10 x 1 3/4" negro	5.0	44.4	200	3 200	TWG10134
10 x 2" negro	5.0	50.8	200	3 200	TWG102
10 x 2 1/2" negro	5.0	63.5	200	3 200	TWG10212
10 x 3" negro	5.0	76.2	200	2 400	TWG103

tärken
HERRAJES & FIJACIONES

Código x millar: **TWG00** (negro)
Código x Cajón: **TWG00G**
Código x millar: **TWG00A** (zincado azul)
Código x Cajón: **TWG00AG**





TORNILLOS PARA MADERA

LISTA FECHA: 22/01/2025

III Tornillos Chipboard (Fix)

Tornillos Cementados y Zincados Amarillo y Azul (ver medidas)
Tornillos para fijación de muebles de todo tipo, maderas, aglomerados,
no necesitan perforación previa. Tornillo Cabeza de fijación PHILLIPS.

Embalaje:

- En cajas de 500, 200 o 100 pzas o Cajón.
- Artículos por Cajón cerrado llevan descuento, ver Lista de Precios.
- Precios por millar (1000)
- medidas en Zincado Azul ver Recuadro.

TUFA

Código x millar: **TUF00** (zincado amarillo)

Código x Cajón: **TUF00G**

Código x millar: **TUF00A** (zincado azul)

Código x Cajón: **TUF00AG**

Cant. P/miles - Caja

00.0

Cant. P/miles - Cajón

00.0

tärken
HERRAJES & FIJACIONES



Largo aproximado en mm	Diámetro Nominal en mm.													
	2.50		3.0		3.5		4.0		4.5		5.0		6.0	
	Punta Phillips N°													
	1		1		2		2		2		3		3	
Numeros Franceses														
17		18		19		20		21		22		23		
10 mm	1.0 72	TUF2510	0.5 36	TUF3010										
13 mm	1.0 72	TUF2513	0.5 36	TUF3013	0.5 36	TUF3513	0.2 9.0	TUF4013						
16 mm	1.0 48	TUF2516	0.5 36	TUF3016	0.5 24	TUF3516	0.2 9.0	TUF4016	0.2 9.0	TUF4516	0.2 4.8	TUF5016		
20 mm	1.0 48	TUF2520	0.5 24	TUF3020	0.5 12	TUF3520	0.2 9.0	TUF4020	0.2 9.0	TUF4520	0.2 4.8	TUF5020		
25 mm	1.0 24	TUF2525	0.5 24	TUF3025	0.5 12	TUF3525	0.2 9.0	TUF4025	0.2 9.0	TUF4525	0.2 4.8	TUF5025		
30 mm			0.5 12	TUF3030	0.5 8.0	TUF3530	0.2 4.8	TUF4030	0.2 4.8	TUF4530	0.2 3.2	TUF5030	0.2 3.2	TUF6030
35 mm			0.5 8.0	TUF3035	0.5 8.0	TUF3535	0.2 4.8	TUF4035	0.2 4.8	TUF4535	0.2 3.2	TUF5035	0.2 3.2	TUF6035
40 mm			0.5 8.0	TUF3040	0.5 8.0	TUF3540	0.2 4.8	TUF4040	0.2 4.8	TUF4540	0.2 3.2	TUF5040	0.2 3.2	TUF6040
45 mm					0.5 8.0	TUF3545	0.2 4.8	TUF4045	0.2 4.8	TUF4545	0.2 3.2	TUF5045	0.2 3.2	TUF6045
50 mm					0.5 8.0	TUF3550	0.2 3.2	TUF4050	0.2 3.2	TUF4550	0.2 3.2	TUF5050	0.2 3.2	TUF6050
55 mm							0.2 3.2	TUF4055	0.2 3.2	TUF4555	0.2 3.2	TUF5055	0.2 3.2	TUF6055
60 mm							0.2 3.2	TUF4060	0.2 3.2	TUF4560	0.2 3.2	TUF5060	0.2 2.4	TUF6060
70 mm							0.2 2.4	TUF4070	0.2 2.4	TUF4570	0.2 2.4	TUF5070	0.2 2.4	TUF6070
75 mm							0.2 2.4			TUF4575				
80 mm							0.2 2.4	TUF4080	0.2 2.4	TUF4580	0.2 2.4	TUF5080	0.1 1.2	TUF6080
90 mm									0.2 2.4	TUF4590	0.2 2.4	TUF5090	0.1 1.2	TUF6090
100 mm									0.2 2.4	TUF45100	0.1 1.6	TUF50100	0.1 1.2	TUF60100
110 mm													0.1 1.2	TUF60110
120 mm													0.1 1.2	TUF60120
130 mm													0.1 1.2	TUF60130
140 mm													0.1 1.2	TUF60140
150 mm													0.1 1.2	TUF60150
160 mm													0.1 1.2	TUF60160

FIJACIONES / TORNILLOS / PITONES

LISTA FECHA: 10/09/2024

Tornillos Parker Para Chapa

tärken
HERRAJES & FIJACIONES

Tornillo para chapa cabeza fijadora normal y / o combo.

Tornillos aterrajadores, rosca tipo AB, cementados y zincados, para fijaciones sobre chapa, puertas, ventanas, molduras, canaletas cubiertas, etc.

- Embalaje:**
- En cajas de 500 unidades.
 - Precios por millar (1000)



Código x millar: TVF (zincado)

		Diámetro Nominal en mm.						
		2.84 mm	3.5 mm	3.83 mm	4.16 mm	4.82 mm	5.50 mm	6.30 mm
Largo aproximado en mm - Pulg.		Numeros Según Ansi B18.64 - 1966						
		4	6	7	8	10	12	14
6.3 mm	1/4"	TVF414						
9.5 mm	3/8"	TVF438	TVF638	TVF738	TVF838			
12.7 mm	1/2"	TVF412	TVF612	TVF712	TVF812	TVF1012	TVF1212	
15.9 mm	5/8"	TVF458	TVF658	TVF758	TVF858	TVF1058	TVF1258	
19.0 mm	3/4"	TVF434	TVF634	TVF734	TVF834	TVF1034	TVF1234	TVF1434
25.4 mm	1"	TVF41	TVF61	TVF71	TVF81	TVF101	TVF121	TVF141
31.8 mm	1 1/4"		TVF6114	TVF7114	TVF8114	TVF10114	TVF12114	TVF14114
38.1 mm	1 1/2"		TVF6112	TVF7112	TVF8112	TVF10112	TVF12112	TVF14112
44.5 mm	1 3/4"		TVF6134	TVF7134	TVF8134	TVF10134	TVF12134	TVF14134
50.8 mm	2"		TVF62	TVF72	TVF82	TVF102	TVF122	TVF142
63.5 mm	2 1/2"					TVF10212		

Tornillos Pan Framming

tärken
HERRAJES & FIJACIONES

Tornillos cementados, con ranura PHILIPS, Punta AGUJA y MECHA, taladran sus propios agujeros.

- Embalaje:**
- En bolsa de polietileno o cajón de cartón.
 - Precios por millar (1000)

MEDIDA	Termin.	Cant. x bolsa	Cant. x Cajón	CÓDIGO
7 x 7/16" Punta Aguja	zincado	200	12 000	TOT7716A
7 x 7/16" Punta Mecha	zincado	200	12 000	TOT7716M



Código x millar: TOT00A
Punta Aguja



Código x millar: TOT00M
Punta Mecha

Tornillos Parker (Fijadora - Phillips) / Punta Mecha

Tornillo para chapa cabeza fijadora normal Phillips.

- Embalaje:**
- En cajas de 200 unidades.
 - Precios por millar (1000)

Cant. P/miles - Caja	00.0
Cant. P/miles - Cajón	00.0



tärken
HERRAJES & FIJACIONES



Código x millar: **TPP**
(zincado azul)

Largo aproximado en mm - Pulg.	Diámetro Nominal en mm		
	3.5 mm	4.2 mm	4.82 mm
	Números Según Ansi B18.64 - 1966		
	# 6	# 8	# 10
9.5 mm 3/8"	0,2 12,8 TPP638		
12.7 mm 1/2"	0,2 12,8 TPP612	0,2 12,8 TPP812	
15.9 mm 5/8"		0,2 12,8 TPP858	
19.0 mm 3/4"	0,2 12,8 TPP634	0,2 12,8 TPP834	
25.4 mm 1"	0,2 12,8 TPP61	0,2 12,8 TPP81	0,2 6,4 TPP101
31.8 mm 1 1/4"		0,2 8 TPP8114	
38.1 mm 1 1/2"		0,2 6,4 TPP8112	0,2 4,8 TPP10112
50.8 mm 2"			0,2 3,2 TPP102

Tornillos Cabeza Frezada / Punta Mecha

Tornillos cementados, cabeza frezada, con ranura PHILIPS, Punta MECHA, taladran sus propios agujeros

- Embalaje:**
- En Caja o Cajón de carton.
 - Precios por millar (1000)

Código x millar: **TPF**



tärken
HERRAJES & FIJACIONES



MEDIDA	Terminación	Punta phillips Nº	Diámetro (mm)	Largo (mm)	Cant. x Caja	Cant. x Cajón	CÓDIGO
8 x 1/2"	zincado Azul	2	4.2	13	200	12.8	TPF812
8 x 5/8"	zincado Azul	2	4.2	19	200	12.8	TPF858
8 x 3/4"	zincado Azul	2	4.2	25	200	12.8	TPF834
8 x 1"	zincado Azul	2	4.2	25	200	12.8	TPF81
8 x 1 1/4"	zincado Azul	2	4.2	13	200	8	TPF8114
8 x 1 1/2"					200	6.4	TPF8112

Tornillos Cabeza Frezada Con Alas / Punta Mecha

Tornillos cementados, cabeza frezada, con ranura PHILIPS, Punta MECHA, taladran sus propios agujeros

- Embalaje:**
- En bolsa de polietileno o cajón de carton.
 - Precios por millar (1000)

Cant. P/miles - Caja 00.0
Cant. P/miles - Cajón 00.0



tärken
HERRAJES & FIJACIONES

Largo aproximado en Pulg.	Diámetro Nominal en mm - Pulgadas					
	4.2 mm		4.8 mm		5.5 mm	
	Números Según Ansi B18.64 - 1966					
	# 8		# 10		# 12	
1 1/4"	0.2 8	TPW8114	0.2 6.4	TPW10114		
1 1/2"	0.2 6.4	TPW8112	0.2 6.4	TPW10112		
1 5/8"			0.2 4.8	TPW10158		
2"			0.2 4.8	TPW102	0.2 1.6	TPW122
2 1/2"					0.2 1.6	TPW12212



Código x millar: TPW

Tornillos Cabeza Flangeada - Punta Mecha (T1)

Tornillos cementados, cabeza flangeada (wafer) con ranura PHILIPS, Punta MECHA, taladran sus propios agujeros

- Embalaje:**
- En bolsa de polietileno o cajón de carton.
 - Precios por millar (1000)

Código x millar: TAM

MEDIDA	Termin.	Punta phillips N°	Diámetro (mm)	Largo (mm)	Cant. x bolsa	Cant. x Cajón	CÓDIGO
4.2 x 13 mm - 8 x 1/2"	zincado	2	4.2	13	200	10 000	TAM812
4.2 x 19 mm - 8 x 3/4"	zincado	2	4.2	19	200	8 000	TAM834
4.2 x 25 mm - 8 x 1"	zincado	2	4.2	25	200	7 000	TAM81
A GRANEL 4.2 x 13 mm - 8 x 1/2"	zincado	2	4.2	13	A GRANEL	10 000	TAM812G



tärken
HERRAJES & FIJACIONES

Tornillos Cabeza Flangeada - Punta Aguja (T1)

Tornillo autoroscante cabeza flangeada
Tornillos cementados, cabeza flangeada (wafer) con ranura PHILIPS, Punta AGUJA, taladran sus propios agujeros

- Embalaje:**
- En bolsa de polietileno o cajón de carton.
 - Precios por millar (1000)

Código x millar: TAA

MEDIDA	Termin.	Punta phillips N°	Diámetro (mm)	Largo (mm)	Cant. x bolsa	Cant. x Cajón	CÓDIGO
4.2 x 13 mm - 8 x 1/2"	zincado	2	4.2	13	200	11 000	TAA812
A GRANEL 4.2 x 13 mm - 8 x 1/2"	zincado	2	4.2	13	A GRANEL	11 000	TAA812G



tärken
HERRAJES & FIJACIONES

Tornillos Drywall Para Metal - Punta Aguja (T2) - Rosca Fina

Tornillos cementados, cabeza trompeta (bugle head) fosfatizados negros con ranura PHILLIPS, rosca paso FINO.

Punta AGUJA, taladran sus propios agujeros.

- Embalaje:**
- En bolsa de polietileno o cajón de carton.
 - Precios por millar (1000)



Código x millar: TWA (negro)

MEDIDA	Termin.	Punta phillips N°	Diámetro (mm)	Largo (mm)	Cant. x bolsa	Cant. x Cajón	CÓDIGO
3.5 x 25.4 mm - 6 x 1"	fosf.	2	3.5	25.4	200	12 000	TWA61
3.5 x 31.7 mm - 6 x 1 ¼"	fosf.	2	3.5	31.7	200	10 000	TWA6114
3.5 x 38.1 mm - 6 x 1 ½"	fosf.	2	3.5	38.1	200	8 000	TWA6112
3.5 x 41.3 mm - 6 x 1 5/8"	fosf.	2	3.5	41.3	200	8 000	TWA6158
3.5 x 50.8 mm - 6 x 2"	fosf.	2	3.5	50.8	200	6 000	TWA62
A GRANEL 3.5 x 25.4 mm - 6 x 1"	fosf.	2	3.5	25.4	A GRANEL	12 000	TWA61G

Tirafondos Cabeza Hexagonal

Tornillos cementados y zincados azul.

- Embalaje:**
- En cajas de Cartón.
 - Precios por Centena (100)



Cant. P/miles - Caja 00.0
Cant. P/miles - Cajón 00.0

Código x millar: TTF (zincado azul)

Largo aproximado en mm - Pulg.	Diámetro Nominal En Pulgadas / Llave			
	3/16" (5mm) LLave : S - 3/8" (9.5mm)	1/4" (6mm) LLave : S - 7/16" (11mm)	5/16" (8mm) LLave : S - 1/2" (12.7mm)	3/8" (10mm) LLave : S - 9/16" (14.3mm)
30 mm - 1 ¼"	TTF31630	TTF1430		
40 mm - 1 ½"	TTF31640	TTF1440	TTF51640	
50 mm - 2"	200 TTF31650	200 TTF1450	TTF51650	TTF3850
55 mm - 2 ¼"	200	200 TTF1455	100	
65 mm - 2 ½"	200 TTF31665	100 TTF1465	100 TTF51665	100 TTF3865
70 mm - 2 ¾"		100		TTF3870
75 mm - 3"	200 TTF31675	100 TTF1475	100 TTF51675	100 TTF3875
90 mm - 3 ½"		TTF1490	TTF51690	100 TTF3890
100 mm - 4"	200	100 TTF14100	100 TTF516100	100 TTF38100
114 mm - 4 ½"		100 TTF14114	100 TTF516114	100
127 mm - 5"		100 TTF14127	100 TTF516127	100
140 mm - 5 ½"		100	100 TTF516140	
152 mm - 6"		100	100 TTF516152	

100

Tornillos Drywall - Punta Mecha

Tornillos cabeza trompeta (bugle head) cementados, fosfatizados negros con ranura PHILIPS, rosca paso FINO.

Punta MECHA, taladran sus propios agujeros.

- Embalaje:**
- En bolsa de polietileno o cajón de cartón.
 - Precios por millar (1000)



Código x millar: TWM (negro)

MEDIDA	Termin.	Punta phillips N°	Diámetro (mm)	Largo (mm)	Cant. x bolsa	Cant. x Cajón	CÓDIGO
3.5 x 25.4 mm - 6 x 1"	fosf.	2	3.5	25.4	200	10 000	TWM61
3.5 x 38.1 mm - 6 x 1 1/2"	fosf.	2	3.5	38.1	200	7 000	TWM6112
3.5 x 41.3 mm - 6 x 1 5/8"	fosf.	2	3.5	41.3	200	7 000	TWM6158
3.5 x 50.8 mm - 6 x 2"	fosf.	2	3.5	50.8	200	6 000	TWM62

Tornillos Cabeza Hexagonal - Punta Mecha

Con Arandela De Chapa Y Goma Vulcanizada Colocada.

Terminacion: zincado azul.

- Embalaje:**
- En bolsa de polietileno o cajón de cartón.
 - Precios por millar (1000)



Código x millar: TJX (zincado azul)

Cant. P/miles - Caja 00.0
Cant. P/miles - Cajón 00.0



Diámetro nominal / mm - pulg.	LLAVE	Largo (Pulgadas)											
		3/4"		1"		1 1/2"		2"		2 1/2"		3"	
# 12 - 5.5 mm - 3/16"	5/16	0.7 5.6	TJX1234	0.6 4.8	TJX121	0.4 3.2	TJX12112	0.35 2.8	TJX122				
# 14 - 6.3 mm - 1/4"	3/8			0.2 2.0	TJX141	0.2 1.6	TJX14112	0.2 1.6	TJX142	0.2 1.2	TJX14212	0.2 0.8	TJX143
A GRANEL # 14 - 6.3 mm - 1/4"	3/8			2.0	TJX141G	1.6	TJX14112G	1.6	TJX142G	1.2	TJX14212G		

Tornillos Cabeza Hexagonal Punta Aguja Ranurada (tipo 17)

Con Arandela de Goma EPDM Colocada.

Terminacion: zincado amarillo.

- Embalaje:**
- En bolsa de polietileno o cajón de cartón.
 - Precios por millar (1000)



Código x millar: TJM (zincado amarillo)

Cant. P/miles - Caja 00.0
Cant. P/miles - Cajón 00.0

Diámetro nominal / mm - pulg.	LLAVE	Largo (Pulgadas)									
		1"		1 1/2"		2"		2 1/2"		3"	
# 14 - 6.3 mm - 1/4"	3/8	0.2 2.0	TJM141	0.2 1.6	TJM14112	0.2 1.6	TJM142	0.2 1.6	TJM14212	0.2 1.2	TJM143



Arandelas de Chapa y Goma Vulcanizada

• Precios por millar (1000)

MEDIDA	Cant. x caja	Cant. x Cajón	CÓDIGO
Diámetro exterior - 16 mm Diámetro interior - 7 mm	500	20 000	TARV16

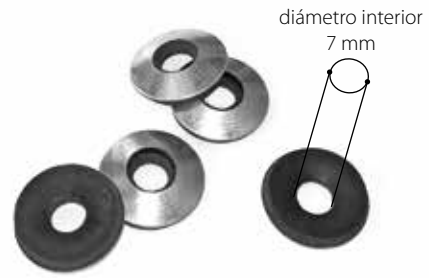

Arandelas de Goma EPDM

• Precios por millar (1000)

Descripción	MEDIDA	Cant. x caja	Cant. x Cajón	CÓDIGO
Para Tornillo # 14 (6.3mm)	Diámetro exterior - 11 mm	1 000	20 000	TARG14



Puntas Para Tornillos - Phillips



PH- Largo/Diam	Cant. x bolsita	Cant. x caja	UNID.	CÓDIGO
PH1-25 mm / 4,5 mm	10	200	Pza.	TOT125
PH2-25 mm / 6 mm	10	200	Pza.	TOT225
PH3-25 mm / 6 mm	10	200	Pza.	TOT325

PH- Largo/Diam	Cant. x bolsita	Cant. x caja	UNID.	CÓDIGO
PH1-50 mm / 4,5 mm	10	100	Pza.	TOT150
PH2-50 mm / 6 mm	10	100	Pza.	TOT250
PH3-50 mm / 6 mm	10	100	Pza.	TOT350

Perno y Caja para Conector Oculto Rosca Directo

Material: • Zincado Azul, Zamac.
Embalaje: • En Bolsas de 1 mil.



Medida Detalle	Cantidad x bolsa	UNIDAD	ARTÍCULO
Perno P/Conector Oculto Rosca Directo	1	MIL.	TTOC1534
Caja 15/16 - φ 15 - L12 - ZAMAC	1	MIL.	TTOF15
Caja 18/19 - φ 15 - L13 - ZAMAC	1	MIL.	TTOF18



Tornillo Para Manija

Tornillos cementados, con ranura PHILIPS, Punta AGUJA y MECHA, taladran sus propios agujeros.

- Embalaje:**
- En bolsa de polietileno o cajón de cartón.
 - Precios por millar (1000)

MEDIDA	Termin.	Cant. x bolsa	UNIDAD	CÓDIGO
Tornillo Para Manija M4 L22	zincado	1	MIL	TTOF422
Tornillo Para Manija M4 L40	zincado	1	MIL	TTOF440



Bulon Cabeza Redonda / Cuello cuadrado con Tuerca

Tornillos cementados y zincados azul. Rosca completa.

- Embalaje:**
- En cajas de Cartón.

- Precios por Centena (100)

Cant. P/miles - Caja	00.0
Cant. P/miles - Cajón	00.0



Código x centena: **TPB** (zincado azul)



Largo aproximado en Pulg. - mm	Diámetro Nominal en Pulgadas			
	1/4" (6 mm) Hilos x pulg 20	5/16" (8 mm) Hilos x pulg 18	3/8" (10 mm) Hilos x pulg 16	1/2" (13 mm) Hilos x pulg 12
1 1/4" (≅ 30 mm)	3/12 TPB14114			
1 1/2" (≅ 40 mm)	3/12 TPB14112	2/8 TPB516112	2/6 TPB38112	0.5/2 TPB12112
1 3/4" (≅ 45 mm)	3/12 TPB14134	2/8 TPB516134		
2" (≅ 50 mm)	2/12 TPB142	2/8 TPB5162	1/4 TPB382	0.5/2 TPB122
2 1/4" (≅ 57 mm)	2/12 TPB14214	2/6 TPB516214		
2 1/2" (≅ 65 mm)	2/12 TPB14212	1.5/6 TPB516212	1/4 TPB38212	0.5/2 TPB12212
3" (≅ 75 mm)	2/8 TPB143	1.5/6 TPB5163	1/4 TPB383	0.5/2 TPB123
3 1/2" (≅ 90 mm)	1.5/9 TPB14312	1.5/6 TPB516312	0.8/3.2 TPB38312	0.5/2 TPB12312
4" (≅ 100 mm)	1.5/6 TPB144	1/4 TPB5164	0.8/3.2 TPB384	0.5/1.5 TPB124
4 1/2" (≅ 114 mm)	1.5/6 TPB14412	1/4 TPB516412	0.7/2.8 TPB38412	0.5/1.5 TPB12412
5" (≅ 127 mm)	1/6 TPB145	1/4 TPB5165	0.7/2.8 TPB385	
5 1/2" (≅ 140 mm)	1/4 TPB14512	1/4 TPB516512	0.6/2.4 TPB38512	
6" (≅ 152 mm)	1/4 TPB146	1/4 TPB5166	0.6/2.4 TPB386	
8" (≅ 203 mm)			0.5/2 TPB388	





Arandelas GROVER Zincada

Arandelas zincado azul.

Embalaje: • En cajas de Cartón.

• Precios por Mil (1000)



Descripción	MEDIDA	Cant. x caja	Cant. x Cajón	CÓDIGO	A (mm)	B (mm)	e ø
Zincado Azul	1/4" (6 mm)	1 000	18 000	TLW14	12.30	6.63	1.57
Zincado Azul	5/16" (8 mm)	500	9 000	TLW516	14.72	8.06	2.01
Zincado Azul	3/8" (10 mm)	500	6 000	TLW38	17.05	9.69	2.52
Zincado Azul	1/2" (13mm)	200	2 400	TLW12	21.06	12.73	3.33

Arandelas Plana Zincada

Arandelas zincado azul.

Embalaje: • En bolsa de polietileno.

• Precios por Kilo

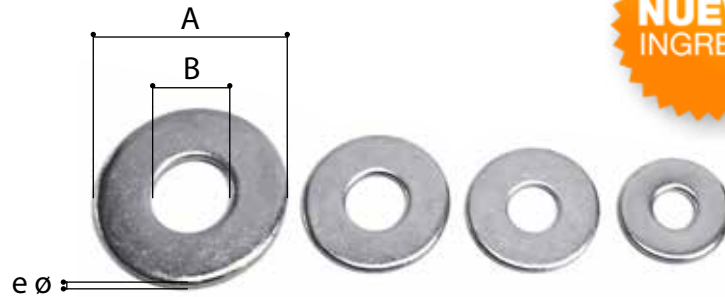

Descripción	MEDIDA	Cant. x caja	Cant. x Cajón	CÓDIGO	A (mm)	B (mm)	e ø	Piezas x Kilo
Zincado Azul	1/4" (6mm)	2 Kg	20 Kg	TFW14	18.80	8.22	1.80	336
Zincado Azul	5/16" (8mm)	2 Kg	20 Kg	TFW516	22.25	9.65	1.98	215
Zincado Azul	3/8" (10mm)	2 Kg	20 Kg	TFW38	25.65	10.79	1.83	176
Zincado Azul	1/2" (13mm)	2 Kg	20 Kg	TFW12	34.89	14.45	2.46	69



||| Tuerca Hexagonal Zincada

Tuercas zincado azul.

Embalaje: • En cajas de Cartón.

• Precios por Mil



Descripción	MEDIDA	Cant. x caja	Cant. x Cajón	CÓDIGO	A (mm)	B (mm)
Zincado Azul	1/4" (6mm)	1 000	6 000	THN14	11.01	5.54
Zincado Azul	5/16" (8mm)	500	4 000	THN516	12.61	6.78
Zincado Azul	3/8" (10mm)	500	3 000	THN38	14.17	8.20
Zincado Azul	1/2" (13mm)	200	1 200	THN12	18.71	11.00

||| Pitones Con Tope

Material: • Hierro zincado.

Embalaje: • En cajas de 100 unidades.

• Artículos por Cajón cerrado llevan descuento, ver Lista de Precios.

(mínima cantidad de venta es la caja)



IPI005A / 10A



IPI005C / 10C



IPI005L / 10L

Medida / Detalle	Cantidad x caja	Cantidad x cajón	UNIDAD	ARTÍCULO
Piton Abierto 3.1 x 32 mm Con Tope (N°5)	1	48	100 pza.	IPI005A
Piton Abierto 3.8 x 42 mm Con Tope (N°6)	1	24	100 pza.	IPI006A
Piton Abierto 4.3 x 52 mm Con Tope (N°8)	1	16	100 pza.	IPI008A
Piton Abierto 5.6 x 56 mm Con Tope (N°10)	1	12	100 pza.	IPI010A
Piton Cerrado 3.1 x 32 mm Con Tope (N°5)	1	48	100 pza.	IPI005C
Piton Cerrado 3.8 x 42 mm Con Tope (N°6)	1	24	100 pza.	IPI006C
Piton Cerrado 4.2 x 52 mm Con Tope (N°8)	1	16	100 pza.	IPI008C
Piton Cerrado 5.6 x 56 mm Con Tope (N°10)	1	12	100 pza.	IPI010C
Piton Escuadra (L) 3.1 x 40 mm Con Tope (N°5)	1	48	100 pza.	IPI005L
Piton Escuadra (L) 3.8 x 52 mm Con Tope (N°6)	1	24	100 pza.	IPI006L
Piton Escuadra (L) 4.3 x 63 mm Con Tope (N°8)	1	16	100 pza.	IPI008L
Piton Escuadra (L) 5.6 x 72 mm Con Tope (N°10)	1	12	100 pza.	IPI010L



III Pitones Abiertos

- Material:** • Acero galvanizado.
Embalaje: • En cajas de cartón conteniendo 1 o 1/2 gruesa (1 gruesa=144 pzas).



Medida Descripción	Cantidad x caja (Grs.)	Cantidad x cajón (Grs.)	UNIDAD	Diámetro Alambre (mm)	Diámetro Exterior (mm)	Largo total (mm)	ARTÍCULO
2"	1	200	Gruesa	1.8	11.0	30.0	IPI4202
3"	1	100	Gruesa	2.5	13.0	35.0	IPI4203
4"	1	100	Gruesa	2.8	14.0	40.0	IPI4204
5"	1	100	Gruesa	3.2	15.0	45.0	IPI4205
6"	1	50	Gruesa	3.5	17.0	50.0	IPI4206
8"	1	40	Gruesa	4.0	21.0	60.0	IPI4208
10"	1	30	Gruesa	4.5	25.0	70.0	IPI4210
12"	1	20	Gruesa	5.0	30.0	80.0	IPI4212
14"	1/2	10	Gruesa	5.5	35.0	90.0	IPI4214

III Pitones Cerrados

- Material:** • Acero galvanizado.
Embalaje: • En cajas de cartón conteniendo 1 o 1/2 gruesa (1 gruesa=144 pzas).



Medida Descripción	Cantidad x caja (Grs.)	Cantidad x cajón (Grs.)	UNIDAD	Diámetro Alambre (mm)	Diámetro Exterior (mm)	Largo total (mm)	ARTÍCULO
2"	1	400	Gruesa	1.8	10	22	IPI7102
3"	1	250	Gruesa	2.2	11	24	IPI7103
4"	1	200	Gruesa	2.5	12	26	IPI7104
5"	1	150	Gruesa	2.8	13	28	IPI7105
6"	1	100	Gruesa	3.2	14	31	IPI7106
7"	1	100	Gruesa	3.5	15	34	IPI7107
8"	1	50	Gruesa	3.8	17	37	IPI7108
10"	1	40	Gruesa	4.2	19	41	IPI7110
12"	1	30	Gruesa	5.0	21	46	IPI7112
14"	1	20	Gruesa	5.5	24	52	IPI7114
16"	1/2	20	Gruesa	6.0	26	58	IPI7116

Tejido Mosquitero (18X16) Hr. Galvanizado / Aluminio / Aluminio PVC



- Material:**
- Hierro Galvanizado / Aluminio / Aluminio Plastificado en PVC.
- Embalaje:**
- Hierro Galvanizado, en caja cerrada conteniendo 2 rollos.
 - Aluminio / Aluminio Plastificado en PVC, en caja cerrada conteniendo 1 rollo.

Medida Descripción	Cant. x Caja	UNIDAD	ARTÍCULO Hierro Galvanizado	ARTÍCULO Aluminio	ARTÍCULO Aluminio PVC
Rollo de 0.60 ancho x 25.00 mts.	1	Rollo		ITE021	
Rollo de 0.70 ancho x 25.00 mts.	1	Rollo		ITE022	
Rollo de 0.80 ancho x 25.00 mts.	2 Galv 1 Alum	Rollo	ITE001	ITE023	ITE031
Rollo de 0.90 ancho x 25.00 mts.	1	Rollo		ITE024	
Rollo de 1.00 ancho x 25.00 mts.	2 Galv 1 Alum	Rollo	ITE003	ITE025	ITE033
Rollo de 1.10 ancho x 25.00 mts.	1	Rollo		ITE026	
Rollo de 1.20 ancho x 25.00 mts.	2 Galv 1 Alum	Rollo	ITE005	ITE027	ITE035
1 Rollo de 50 ancho x 25.00 mts.	1	Rollo		ITE028	

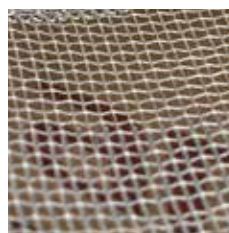

Tejido Mosquitero
Hierro Galvanizado

Tejido Mosquitero
Aluminio

Tejido Mosquitero
Aluminio PVC



Tejido Mosquitero Fibra de Vidrio (14x18)

- Material:**
- Fibra de Vidrio Gris de 110 gramos por metro cuadrado 110 grs / m².
- Embalaje:**
- En bolsas por rollos individuales.



Medida Descripción	Hilos x pulg.	Cantidad x Bolsa	UNIDAD	ARTÍCULO Fibra de Vidrio
Rollo Gris de 0.8 mts. ancho x 30 mts.	14 x 18	10	Rollo	ITE715
Rollo Gris de 1 mts. ancho x 30 mts.	14 x 18	10	Rollo	ITE716
Rollo Gris de 1.2 mts. ancho x 30 mts.	14 x 18	10	Rollo	ITE717



Tejido Mosquitero Fibra de Vidrio

Malla Electrosoldada

- Material:**
- Hierro Galvanizado. No oxida, no requiere mantenimiento, primero soldado, luego Electro Galvanizado. Alambre maleable, semi duro.
- Embalaje:**
- En paquetes por rollos individuales.



Medida Descripción	Diámetro del Alambre	Tamaño Cuadrado mm	Cantidad x Paquete	UNIDAD	ARTÍCULO Hierro Galvanizado
Rollo de 1 mts. ancho x 20 mts.	φ 0.88 - BWG20	13 x 13	1	Rollo	ITE613
Rollo de 1 mts. ancho x 20 mts.	φ 1.06 - BWG19	19 x 19	1	Rollo	ITE619
Rollo de 1 mts. ancho x 20 mts.	φ 1.24 - BWG18	25 x 25	1	Rollo	ITE625
Rollo de 1 mts. ancho x 20 mts.	φ 1.82 - BWG15	38 x 38	1	Rollo	ITE638
Rollo de 1 mts. ancho x 20 mts.	φ 2.10 - BWG14	50 x 50	1	Rollo	ITE650



Malla Electrosoldada

Tejido Mosquitero Plástico (14x14)

Material: • Plástico Transparente de 90 gramos por metro cuadrado 90 grs / m².

Embalaje: • En bolsas por dos rollos.

Tejido Mosquitero Plástico

Trapano

NUEVO INGRESO

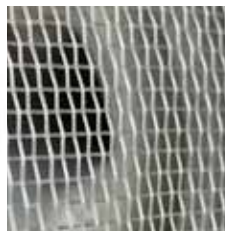

Medida Descripción	Hilos x pulg.	Cantidad x Bolsa	UNIDAD	ARTÍCULO Plástico
Rollo de 1 mts. ancho x 30 mts.	14 x 14	2	Rollo	ITE714

Tejido Hexagonal Hr. Galvanizado (Antes de Enhebrar)

Material: • Hierro galvanizado.

Embalaje: • En paquetes por rollos individuales de 25 mts. de largo.

Trapano

Tejido Hexagonal Hr. Galvanizado

Medida Hexágono (A) mm / pulg.

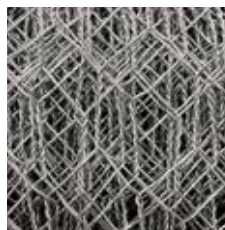
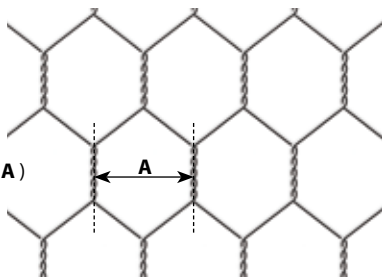

Medida Descripción	Medida hexágono (A) mm / pulg.	Diametro alambre mm / bwg.	Altura (mts)	Cant. x caja	UNIDAD	ARTÍCULO
13 mm x 0.6 mm 0.50 x 25.00 mts.	13 / ½"	0.6 / 23	0.5	1	Rollo	ITE205
13 mm x 0.6 mm 0.80 x 25.00 mts.	13 / ½"	0.6 / 23	0.8	1	Rollo	ITE208
13 mm x 0.6 mm 1.0 x 25.00 mts.	13 / ½"	0.6 / 23	1.0	1	Rollo	ITE210
13 mm x 0.6 mm 1.2 x 25.00 mts.	13 / ½"	0.6 / 23	1.2	1	Rollo	ITE212
13 mm x 0.6 mm 1.5 x 25.00 mts.	13 / ½"	0.6 / 23	1.5	1	Rollo	ITE215
13 mm x 0.6 mm 1.8 x 25.00 mts.	13 / ½"	0.6 / 23	1.8	1	Rollo	ITE218
19 mm x 0.7 mm 0.8 x 25.00 mts.	19 / ¾"	0.7 / 22	0.8	1	Rollo	ITE308
19 mm x 0.7 mm 1.0 x 25.00 mts.	19 / ¾"	0.7 / 22	1.0	1	Rollo	ITE310
19 mm x 0.7 mm 1.2 x 25.00 mts.	19 / ¾"	0.7 / 22	1.2	1	Rollo	ITE312
19 mm x 0.7 mm 1.5 x 25.00 mts.	19 / ¾"	0.7 / 22	1.5	1	Rollo	ITE315
25 mm x 0.8 mm 1.0 x 25.00 mts.	25 / 1"	0.8 / 21	1.0	1	Rollo	ITE410
25 mm x 0.8 mm 1.2 x 25.00 mts.	25 / 1"	0.8 / 21	1.2	1	Rollo	ITE412
25 mm x 0.8 mm 1.5 x 25.00 mts.	25 / 1"	0.8 / 21	1.5	1	Rollo	ITE415
38 mm x 0.9 mm 1.5 x 25.00 mts.	38 / 1½"	0.9 / 20	1.5	1	Rollo	ITE515
38 mm x 0.9 mm 1.8 x 25.00 mts.	38 / 1½"	0.9 / 20	1.8	1	Rollo	ITE518

